

Elpro S50-T4

IT

PROGRAMMATORE ELETTRONICO MONOFASE/TRIFASE
PER QUATTRO DISSUASORI A SCOMPARSA ANTITERRORISMO TALOS M50

GB

SINGLE-PHASE/THREE-PHASE ELECTRONIC CONTROLLER
FOR FOUR TALOS M50 ANTI-TERRORISM RETRACTABLE BOLLARDS

FR

PROGRAMMATEUR ÉLECTRONIQUE MONOPHASÉ-TRIPHASÉ
POUR QUATRE BORNES ESCAMOTABLES ANTI-TERRORISME TALOS M50

DE

EINPHASIGE-DREIPHASIGE ELEKTRONISCHE STEUERUNG
FÜR VIER TALOS M50 ANTI-TERROR VERSENKBARE POLLER

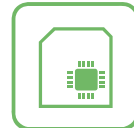
**IT**

- PREDISPOSTO PER SEMAFORO A 3 LUCI
- AUTOMATICO O SEMIAUTOMATICO
- PREDISPOSIZIONE PER OROLOGIO ESTERNO
- FUNZIONE PASSO-PASSO
- UOMO PRESENTE

GB

- PRE-SET FOR A TRAFFIC LIGHT WITH 3 LAMPS
- AUTOMATIC OR SEMI-AUTOMATIC
- PRE-SET FOR EXTERNAL TIME CLOCK
- STEP BY STEP FUNCTION
- DEADMAN (HOLD-ON-SWITCHED) CONTROL

FR

- PREPARE POUR FEU DE CIRCULATION A 3 VOYANTS
- AUTOMATIQUE OU SEMI-AUTOMATIQUE
- PREPARE POUR HORLOGE EXTERNE
- FONCTION PAS-PAS
- HOMME MORT

DE

- FÜR AMPEL MIT 3 LICHTERN VORGESEHEN
- AUTOMATISCH ODER HALBAUTOMATISCH
- FÜR EXTERNE UHR VORGESEHEN
- SCHRITT FÜR SCHRITT FUNKTION (IMPULSBETRIEB)
- TOTMANN-BETRIEB

AVVERTENZE GENERALI PER LA SICUREZZA DELLE PERSONE**GRAZIE**

Vi ringraziamo per aver deciso di acquistare un prodotto Fadini. Vi invitiamo a leggere attentamente queste istruzioni prima di iniziare a usare il dispositivo. Le istruzioni contengono informazioni importanti che vi aiuteranno a trarre il meglio da questo dispositivo e vi garantiranno altresì sicurezza in fase di installazione, uso e manutenzione del dispositivo. Conservare questo manuale in un luogo pratico, in modo da poterlo sempre consultare e garantire un utilizzo sicuro e adeguato del dispositivo.

INTRODUZIONE

Questa automazione è stata progettata per un utilizzo esclusivo per quanto indicato in questo libretto, con gli accessori di sicurezza e di segnalazione minimi richiesti e con i dispositivi Fadini. □ Qualsiasi altra applicazione non espressamente indicata in questo libretto potrebbe provocare disservizi o danni a cose e persone. □ Meccanica Fadini S.r.l. non è responsabile per eventuali danni derivati da usi impropri e non specificamente indicati in questo libretto; non risponde inoltre di malfunzionamenti derivati dall'uso di materiali e/o accessori non indicati dalla ditta stessa. □ La ditta costruttrice si riserva di apportare modifiche ai propri prodotti senza preavviso. □ Tutto quanto non espressamente indicato in questo manuale di istruzioni non è permesso.

PRIMA DELL'INSTALLAZIONE

Prima di qualsiasi intervento valutare l'idoneità dell'ingresso da automatizzare, nonché la sua condizione e la struttura. □ Accertarsi che non si verifichino situazioni di impatto, schiacciamento, cesoiamento, convogliamento, taglio, uncinamento e sollevamento, tali da poter pregiudicare la sicurezza delle persone. □ Non installare il prodotto nelle vicinanze di fonti di calore ed evitare il contatto con sostanze infiammabili. □ Tenere lontano dalla portata di bambini qualsiasi dispositivo (trasmettitori, lettori di prossimità, selettori, ecc.) atto ad avviare l'automazione. □ Il transito nella zona di luce di passaggio deve avvenire unicamente con l'automazione ferma. □ Non consentire a bambini e/o persone di stazionare nei pressi dell'impianto con l'automazione in movimento. □ Per garantire un livello adeguato di sicurezza dell'impianto è necessario utilizzare fotocellule, bordi sensibili, spire magnetiche e sensori di presenza per mettere in sicurezza l'intera area interessata al movimento del cancello. □ Servirsi di strisce giallo-neri o di adeguati segnali per identificare i punti pericolosi dell'installazione. □ Togliere sempre l'alimentazione elettrica all'impianto se si effettuano interventi di manutenzione e/o pulizia. □ In caso di asportazione dell'attuatore, non tagliare i fili elettrici, ma toglierli dalla morsettiera allentando le viti di serraggio dentro la scatola di derivazione.

INSTALLAZIONE

L'intera installazione deve essere effettuata da personale tecnico qualificato, in osservanza della Direttiva Macchine 2006/42/CE e in particolare le norme EN 12445 ed EN 12453. □ Verificare la presenza, a monte dell'impianto, di un interruttore di linea 230 V - 50 Hz magneto-termico differenziale da 0,03 A. □ Utilizzare corpi di prova idonei per le prove di funzionamento nella rilevazione della presenza, in prossimità o interposti, ai dispositivi di sicurezza come fotocellule, bordi sensibili, ecc. □ Eseguire una attenta analisi dei rischi, utilizzando appositi strumenti di rilevazione di impatto e schiacciamento del bordo principale di apertura e chiusura, secondo quanto indicato nella normativa EN 12445. □ Individuare la soluzione più indicata per eliminare o ridurre tali rischi. □ Nel caso in cui il cancello da automatizzare fosse dotato di un ingresso pedonale, è opportuno predisporre l'impianto in maniera tale da interdire il funzionamento del motore quando l'ingresso pedonale è utilizzato. □ Fornire indicazioni sulla presenza dell'impianto realizzato con l'applicazione di targhe segnaletiche con marcatura CE sul cancello. □ L'installatore è tenuto ad informare ed istruire l'utilizzatore finale circa l'uso corretto dell'impianto; ciò avviene rilasciandogli una documentazione firmata definita fascicolo tecnico,

comprensiva di: schema e componenti dell'impianto, analisi dei rischi, verifica degli accessori di sicurezza, verifica delle forze di impatto e segnalazione dei rischi residui.

INDICAZIONI PER L'UTILIZZATORE FINALE

L'utilizzatore finale è tenuto a prendere visione e ricevere informazioni unicamente per quanto concerne il funzionamento dell'impianto e diviene lui stesso responsabile del corretto uso. □ Deve stipulare un contratto di manutenzione ordinaria e straordinaria (su chiamata) con l'installatore/manutentore. □ Qualsiasi intervento di riparazione deve essere effettuato solo da personale tecnico qualificato. □ Conservare sempre il presente manuale di istruzioni.

AVVERTENZE PER IL BUON FUNZIONAMENTO DELL'IMPIANTO

Per una resa ottimale dell'impianto nel tempo e secondo le normative di sicurezza, è necessario eseguire una corretta manutenzione e un adeguato monitoraggio dell'intera installazione per l'automazione, per le apparecchiature elettroniche installate e anche per i cablaggi ad esse effettuate. □ Tutta l'installazione deve essere eseguita da personale tecnico qualificato, compilando il documento di verifica e collaudo ed il registro di manutenzione indicato nel libretto normative di sicurezza (da richiedere o scaricare dal sito www.fadini.net/supporto/downloads). □ Per l'automazione è consigliato un controllo di manutenzione almeno ogni 6 mesi, mentre per apparecchiature elettroniche e sistemi di sicurezza un controllo mensile di manutenzione. □ Meccanica Fadini S.r.l. non è responsabile dell'eventuale inosservanza della buona tecnica di installazione e/o del non corretto mantenimento dell'impianto.

SMALTIMENTO DEI MATERIALI

Gli involucri dell'imballo come cartone, nylon, polistirolo, ecc. possono essere smaltiti effettuando la raccolta differenziata (previa verifica delle normative vigenti nel luogo dell'installazione in materia di smaltimento rifiuti). Elementi elettrici, elettronici e batterie possono contenere sostanze inquinanti: rimuovere e affidare tali componenti a ditte specializzate nel recupero dei rifiuti, come indicato nella direttiva 2012/19/UE. Vietato gettare nei rifiuti materiali nocivi per l'ambiente.

**DICHIARAZIONE DI CONFORMITÀ UE**

Fabbricante: Meccanica Fadini S.r.l.
Indirizzo: Via Mantova, 177/A - 37053 Cerea - VR - Italy

dichiara sotto la propria responsabilità che:

Programmatore elettronico **ELPRO S50-T4**

è conforme alla pertinente normativa di armonizzazione dell'Unione:
- Direttiva Compatibilità Elettromagnetica 2014/30/UE
- Direttiva Bassa Tensione 2014/35/UE

Cerea, 13/10/2017

Meccanica Fadini S.r.l.
Direttore Responsabile

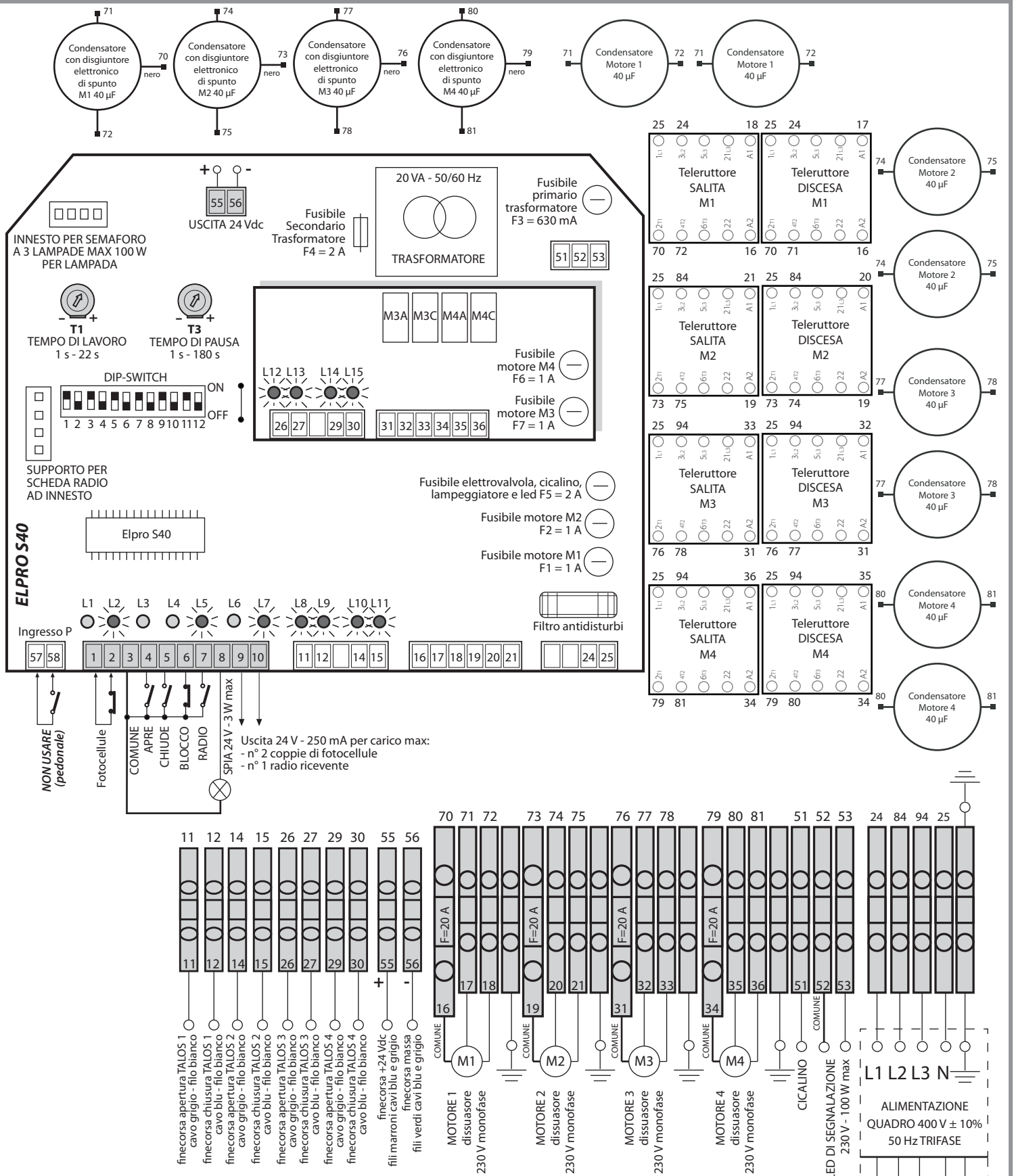

Attenzione: ogni volta che viene ripristinata l'alimentazione all'Elpro S50-T4, si devono attendere 10 secondi perchè la logica del programmatore torni a funzionare regolarmente.

IMPORTANTE:

- Il programmatore deve essere installato in un luogo protetto e asciutto.
- Applicare un interruttore magnetotermico differenziale del tipo 0,03 A ad alta sensibilità all'alimentazione del programmatore.
- Utilizzare un cavo multipolare tipo BUT FLESSIBILE FG 70R 12x1,5 mm², fino ad una distanza massima di 20 m tra TALOS M50 e ELPRO S50-T4.
- Per distanze superiori a 20 metri utilizzare fili di sezione idonea alla buona regola di installazione.
- Per gli accessori di comando e sicurezza utilizzare cavi da 1 mm².

N.B: per applicazioni quali accensione luci, telecamere, ecc. utilizzare relè statici per non creare disturbi al microprocessore.

NEL CASO DI MANCATO FUNZIONAMENTO

- Accertarsi che l'alimentazione al programmatore elettronico sia 230 V \pm 10% - 50 Hz
- Accertarsi che l'alimentazione al motore elettrico sia 230 V \pm 10% - 50 Hz
- Per distanze superiori ai 20 metri aumentare la sezione dei fili
- Controllare la tensione di alimentazione 230 V monofase
- Controllare i fusibili
- Controllare tutti i contatti chiusi del programmatore
- Controllare che non ci sia una caduta di tensione tra programmatore e motore elettrico

LED DI DIAGNOSTICA

- L1 = Apre pedonale, normalmente **SPENTO**, non usare
- L2 = Fotocellule, normalmente **ACCESO**, si spegne con ostacolo presente
- L3 = Apre, normalmente **SPENTO**, si illumina ad impulso apre
- L4 = Chiude, normalmente **SPENTO**, si illumina ad impulso chiude
- L5 = Blocco, normalmente **ACCESO**, si spegne ad impulso di blocco
- L6 = Radio, normalmente **SPENTO**, si illumina ad impulso radio
- L7 = Normalmente **ACCESO**, tensione di rete e integrità fusibili F1, F2, F3, F4
- L8 = Finecorsa apertura M1, normalmente **ACCESO**, spento a colonna abbassata
- L9 = Finecorsa chiusura M1, normalmente **ACCESO**, spento a colonna alzata
- L10 = Finecorsa apertura M2, normalmente **ACCESO**, spento a colonna abbassata
- L11 = Finecorsa chiusura M2, normalmente **ACCESO**, spento a colonna alzata
- L12 = Finecorsa apertura M3, normalmente **ACCESO**, spento a colonna abbassata
- L13 = Finecorsa chiusura M3, normalmente **ACCESO**, spento a colonna alzata
- L14 = Finecorsa apertura M4, normalmente **ACCESO**, spento a colonna abbassata
- L15 = Finecorsa chiusura M4, normalmente **ACCESO**, spento a colonna alzata

Simbologia

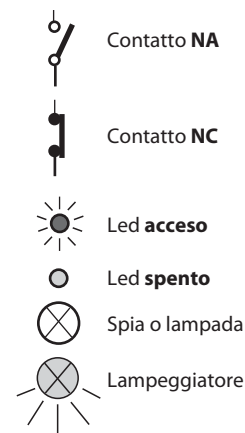

DIP-SWITCH

- 1 = ON Fotocellula ferma in apertura
- 2 = ON Radio non inverte in apertura
- 3 = ON Chiude in automatico
- 4 = ON Prelampeggio lampeggiatore attivo
- 5 = ON Radio passo-passo con blocco intermedio
- 6 = non usare

- 7 = ON Servizio a uomo presente
- 8 = Gestione semaforo (vedere riquadro delle funzioni)
- 9 = Gestione semaforo (vedere riquadro delle funzioni)
- 10 = ON Lampeggiatore spento in pausa
- 11 = ON Richiude in pausa dopo passaggio fotocellule
- 12 = ON Tempo di lavoro massimo 90 s. OFF = 18 s



Accessorio

Collegamenti elettrici

Dip-switch e segnalazione LED delle varie funzioni

Fotocellule:

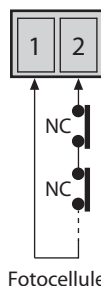
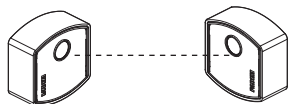

Uscita 24 V - 250 mA per carico max:
- n° 2 coppie di fotocellule
- n° 1 radio ricevente

DIP-SWITCH N° 1:

- ON:** Fotocellula ferma in apertura ed inverte in chiusura a ostacolo rimosso
- OFF:** Fotocellula non ferma in apertura ed inverte in chiusura in presenza di ostacolo

DIP-SWITCH N° 11:

- ON:** Durante la pausa in automatico (Dip-Switch 3 = ON) al passaggio davanti le fotocellule chiude dopo 5 s
- OFF:** Non chiude al passaggio davanti le fotocellule

L2 acceso = nessun ostacolo presente, si spegne ad ostacolo presente

Selettore a chiave:

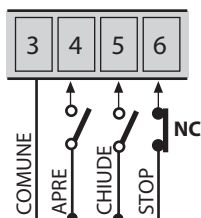
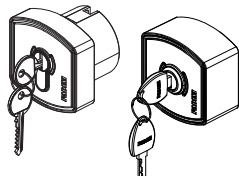

Contatti NA e NC da collegare ai rispettivi morsetti dei selettori o pulsantiere. Tutte le possibili configurazioni sono allegate ai rispettivi accessori di comando.

L3 spento = nessun contatto apre, si accende ad ogni impulso di apertura

L4 spento = nessun contatto chiude, si accende ad ogni impulso di chiusura

L5 acceso = contatto di stop chiuso, si spegne ad ogni impulso di stop

Contatto radio:

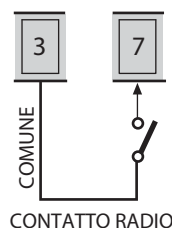
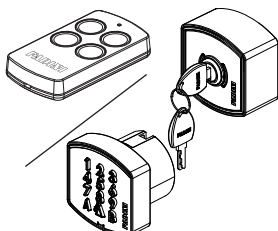

Collegando un qualsiasi contatto NA tra i due morsetti si può ottenere ad ogni impulso:
- Solo apertura: **Dip 2 = ON** e **Dip 5 = OFF**
- Inversione di marcia ad ogni impulso **Dip 2 = OFF** e **Dip 5 = OFF**
- Passo passo: apre - stop - chiude - stop **Dip 2 = OFF** e **Dip 5 = ON**
- In fase di apertura non accetta nessun comando. In pausa e in chiusura ad ogni comando esegue lo stop con inversione di marcia: **Dip 2 = ON** e **Dip 5 = ON**

DIP-SWITCH N° 2:

- ON:** Non inverte in apertura
- OFF:** Inverte la marcia ad ogni impulso

DIP-SWITCH N° 5:

- ON:** Passo passo con blocco intermedio
- OFF:** Funzionamento normale

L7 spento = nessun contatto RADIO, si accende ad ogni impulso del contatto radio

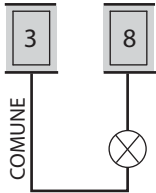
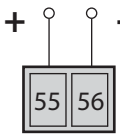
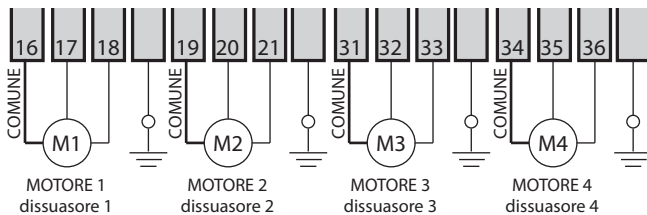
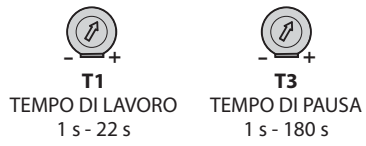
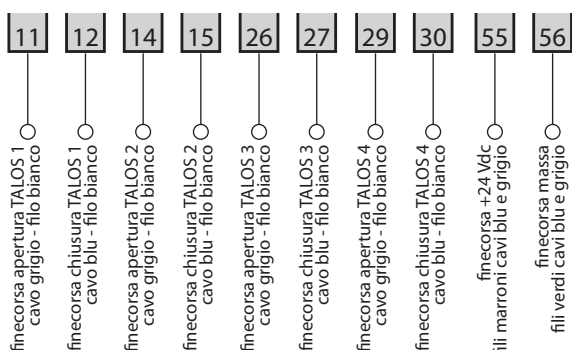
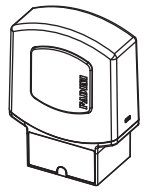
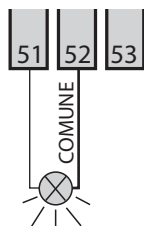
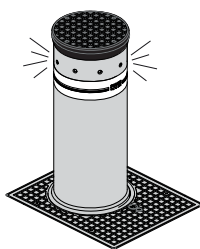
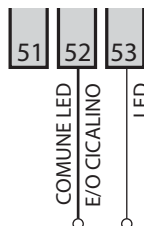
Accessorio	Collegamenti elettrici	Dip-switch e segnalazione LED delle varie funzioni
<p>Spia 24 V - 3 W max di segnalazione del movimento:</p>	 <p>Spia accesa = colonna abbassata, passaggio libero Spia spenta = colonna alzata, passaggio chiuso Lampeggia a 0,5 s (veloce) = movimento di salita Lampeggia a 1 s (normale) = movimento di discesa Con orologio esterno: 2 brevi lampeggi seguiti da una pausa più lunga</p>	
<p>Uscita 24 Vdc:</p>	 <p>Uscita per una eventuale utenza a 24 Vdc 200 mA per accessori</p>	
<p>Motori:</p>	 <p>MOTORE 1 dissuasore 1 MOTORE 2 dissuasore 2 MOTORE 3 dissuasore 3 MOTORE 4 dissuasore 4</p>	<p>DIP-SWITCH N° 12:</p> <p><input type="checkbox"/> ON: Tempo di lavoro massimo 90 s <input type="checkbox"/> 12 OFF: Tempo di lavoro massimo 18 s</p>  <p>T1 TEMPO DI LAVORO 1 s - 22 s T3 TEMPO DI PAUSA 1 s - 180 s</p>
<p>Finecorsa:</p>	 <p>11 finecorsa apertura TALOS 1 cavo grigio - filo bianco 12 finecorsa chiusura TALOS 1 cavo blu - filo bianco 14 finecorsa apertura TALOS 2 cavo grigio - filo bianco 15 finecorsa chiusura TALOS 2 cavo blu - filo bianco 26 finecorsa apertura TALOS 3 cavo grigio - filo bianco 27 finecorsa chiusura TALOS 3 cavo blu - filo bianco 29 finecorsa apertura TALOS 4 cavo grigio - filo bianco 30 finecorsa chiusura TALOS 4 cavo blu - filo bianco 55 finecorsa +24 Vdc fili marroni cavi blu e grigio 56 finecorsa massa fili verdi cavi blu e grigio</p>	<p>L8 acceso = si spegne a colonna 1 abbassata L9 acceso = si spegne a colonna 1 alzata L10 acceso = si spegne a colonna 2 abbassata L11 acceso = si spegne a colonna 2 alzata L12 acceso = si spegne a colonna 3 abbassata L13 acceso = si spegne a colonna 3 alzata L14 acceso = si spegne a colonna 4 abbassata L15 acceso = si spegne a colonna 4 alzata</p>
<p>Lampeggiatore esterno:</p> 	 <p>È possibile collegare oltre ai led integrati nel dissuasore anche un lampeggiatore esterno. Questo funzionerà durante il movimento di salita e discesa e durante la pausa (se impostata). 230 V - 100 W max</p>	<p>DIP-SWITCH N° 4:</p> <p><input type="checkbox"/> ON: Prelampeggio <input type="checkbox"/> 4 OFF: Senza prelampeggio</p> <p>DIP-SWITCH N° 10:</p> <p><input type="checkbox"/> ON: Lampeggio disattivato durante la pausa in automatico <input type="checkbox"/> 10 OFF: Lampeggio attivato durante la pausa in automatico</p>
<p>Led di segnalazione:</p> 	 <p>Uscita per led a luce intermittente sempre funzionanti durante il movimento di salita e discesa e nella sosta a colonna alzata. Si spengono a colonna abbassata.</p>	

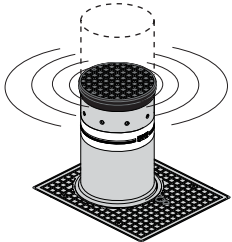
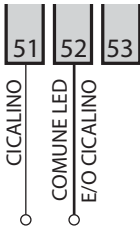
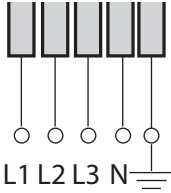
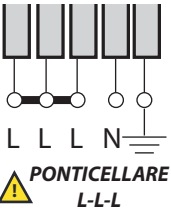
Accessorio	Collegamenti elettrici	Dip-switch e segnalazione LED delle varie funzioni
Cicalino di movimento: 	 <p>Il dispositivo sonoro è all'interno della colonna a scomparsa e attivo solo durante il movimento di salita e discesa.</p>	
Alimentazione quadro:	<p>ALIMENTAZIONE QUADRO 400 V ± 10% 50 Hz TRIFASE</p>  <p>L1 L2 L3 N</p> <p>ALIMENTAZIONE QUADRO 230 V ± 10% 50 Hz MONOFASE</p>  <p>L L L N</p> <p>PONTICELLARE L-L-L</p>	

FUNZIONI

Descrizione

Automatico / semiautomatico:

Ciclo automatico: ad un impulso di comando apre, la colonna si abbassa, si ferma in pausa per il tempo impostato sul trimmer T3, scaduto il quale risale automaticamente.

Ciclo semiautomatico: ad un impulso di comando apre la colonna si abbassa. Per chiudere il passaggio bisogna dare l'impulso di chiusura.

Dip-switch e segnalazione LED delle varie funzioni

DIP-SWITCH N° 3:

- ON:** Chiude in automatico
- 3 OFF:** Non chiude in automatico. Funzione semiautomatico



T3
TEMPO DI PAUSA
1 s - 180 s

Uomo presente:

Si ottiene il comando di apertura e chiusura "ad azione mantenuta" (senza autotenuta nei relè). È richiesta l'attiva presenza dell'operatore durante tutto il movimento dell'automazione fino al rilascio del pulsante o della chiave del selettore.

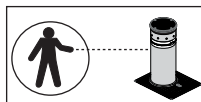
**DIP-SWITCH N° 7:**

- ON:** Funzionamento a uomo presente
- 7 OFF:** Funzionamento normale

Orologio esterno (optional):

OROLOGIO: il programmatore Elpro S50-T4 consente il collegamento di un normale orologio per la salita e la discesa del dissuasore.

Collegamento: collegare in parallelo il contatto NA dell'orologio con il morsetto n° 4 apre e n° 3 comune, attivando la richiusura automatica con il Dip-Switch n° 3 = ON.

Funzionamento: programmare l'orario di apertura sull'orologio, all'ora impostata il dissuasore si abbassa e la spia segnala con 2 brevi lampeggi seguiti da una pausa più lunga), e non accetterà più nessun comando (anche radio) sino allo scadere del tempo impostato sull'orologio, allo scadere del quale dopo il tempo di pausa seguirà la salita automatica.

DIP-SWITCH N° 3:

- ON:** Chiude in automatico
- 3 OFF:** Non chiude in automatico. Funzione semiautomatico



T3
TEMPO DI PAUSA
1 s - 180 s

Schedina semaforo ad innesto (optional):

L'alimentazione della schedina è indipendente da quella della scheda del programmatore:

- **230 V - 50 Hz** con uscita di 100 W a 230 V per lampada.
- **24 V** con uscita di 25 W per lampada.
- **12 V** con uscita di 22 W per lampada.

Funzionamento anche per semaforo a 2 lampade rosso e verde (Dip Switch 8 = OFF e 9 = OFF).

Logica di Funzionamento:

- Luce **VERDE** = colonna abbassata, passaggio **APERTO**
- Luce **ROSSA** = colonna in movimento o alzata, passaggio **CHIUSO**
- Luce **GIALLA** = interviene prima del passaggio da luce verde a luce rossa.

Nota: In funzionamento pedonale il semaforo rimane sempre **ROSSO**.

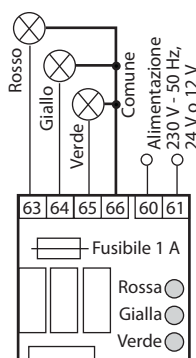
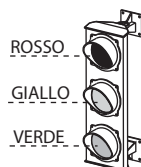

(Optional: schedina semaforo ad innesto per lampade a 230 V, 24 V o 12 V).
Codice **7282L**

DIP-SWITCH N° 8 e N° 9:

- 8 OFF** **9 OFF**
Si accende il giallo per tempo **0 s** e dopo **0 s** si accende il rosso e **si alza la colonna immediatamente.**

- 8 ON** **9 OFF**
Si accende il giallo per tempo **2 s**, poi si accende il rosso e **dopo 2 s si alza la colonna.**

- 8 OFF** **9 ON**
Si accende il giallo per tempo **6 s**, poi si accende il rosso e **dopo 5 s si alza la colonna.**

- 8 ON** **9 ON**
Si accende il giallo per tempo **10 s**, poi si accende il rosso e **dopo 7 s si alza la colonna.**

GENERAL WARNINGS FOR PEOPLE SAFETY**THANK YOU**

Thank you for purchasing a Fadini product. Please read these instructions carefully before using this appliance. The instructions contain important information which will help you get the best out of the appliance and ensure safe and proper installation, use and maintenance. Keep this manual in a convenient place so that you can always refer to it for the safe and proper use of the appliance.

INTRODUCTION

This operator is designed for a specific scope of applications as indicated in this manual, including safety, control and signaling accessories as minimum required with Fadini equipment. □ Any applications not explicitly included in this manual may cause operation problems or damages to properties and people. □ Meccanica Fadini S.r.l. is not liable for damages caused by the incorrect use of the equipment, or for applications not included in this manual or for malfunctioning resulting from the use of materials or accessories not recommended by the manufacturer. □ The manufacturer reserves the right to make changes to its products without prior notice. □ All that is not explicitly indicated in this manual is to be considered not allowed.

BEFORE INSTALLATION

Before commencing operator installation assess the suitability of the access, its general condition and the structure. □ Make sure that there is no risk of impact, crushing, shearing, conveying, cutting, entangling and lifting situations, which may prejudice people safety. □ Do not install near any source of heat and avoid contacts with flammable substances. □ Keep all the accessories able to turn on the operator (transmitters, proximity readers, key-switches, etc) out of the reach of the children. □ Transit through the access only with stationary operator. □ Do not allow children and/or people to stand in the proximity of a working operator. □ To ensure safety in the whole movement area of a gate it is advisable to install photocells, sensitive edges, magnetic loops and detectors. □ Use yellow-black strips or proper signals to identify dangerous spots. □ Before cleaning and maintenance operations, disconnect the appliance from the mains by switching off the master switch. □ If removing the actuator, do not cut the electric wires, but disconnect them from the terminal box by loosening the screws inside the junction box.

INSTALLATION

All installation operations must be performed by a qualified technician, in observance of the Machinery Directive 2006/42/CE and safety regulations EN 12453 - EN 12445. □ Verify the presence of a thermal-magnetic circuit breaker 0,03 A - 230 V - 50 Hz upstream the installation. □ Use appropriate objects to test the correct functionality of the safety accessories, such as photocells, sensitive edges, etc. □ Carry out a risk analysis by means of appropriate instruments measuring the crushing and impact force of the main opening and closing edge in compliance with EN 12445. □ Identify the appropriate solution necessary to eliminate and reduce such risks. □ In case where the gate to automate is equipped with a pedestrian entrance, it is appropriate to prepare the system in such a way to prohibit the operation of the engine when the pedestrian entrance is used. □ Apply safety nameplates with CE marking on the gate warning about the presence of an automated installation. □ The installer must inform and instruct the end user about the proper use of the system by releasing him a technical dossier, including: layout and components of the installation, risk analysis, verification of safety accessories, verification of impact forces and reporting of residual risks.

INFORMATION FOR END-USERS

The end-user is required to read carefully and to receive information concerning only the operation of the installation so that he becomes himself responsible for the correct use of it. □ The end-user shall establish a written maintenance contract with the installer/maintenance technician (on -call).

□ Any maintenance operation must be done by qualified technicians. □ Keep these instructions carefully.

WARNINGS FOR THE CORRECT OPERATION OF THE INSTALLATION

For optimum performance of system over time according to safety regulations, it is necessary to perform proper maintenance and monitoring of the entire installation: the automation, the electronic equipment and the cables connected to these. □ The entire installation must be carried out by qualified technical personnel, filling in the Maintenance Manual indicated in the Safety Regulation Book (to be requested or downloaded from the site www.fadini.net/supporto/downloads). □ Operator: maintenance inspection at least every 6 months, while for the electronic equipment and safety systems an inspection at least once every month is required. □ The manufacturer, Meccanica Fadini S.r.l., is not responsible for non-observance of good installation practice and incorrect maintenance of the installation.

DISPOSAL OF MATERIALS

Dispose properly of the packaging materials such as cardboard, nylon, polystyrene etc. through specializing companies (after verification of the regulations in force at the place of installation in the field of waste disposal). Disposal of electrical and electronic materials: to remove and dispose through specializing companies, as per Directive 2012/19/UE. Disposal of substances hazardous for the environment is prohibited.

**UE DECLARATION OF CONFORMITY (DoC)**

Manufacturer: Meccanica Fadini S.r.l.
Address: Via Mantova, 177/A - 37053 Cerea - VR - Italy

declare that the DoC is issued under our sole responsibility and belongs to the following product:

Control unit model **ELPRO S50-T4**

is in conformity with the relevant Union harmonisation legislation:
- Electromagnetic Compatibility Directive 2014/30/UE
- Low Voltage Directive 2014/35/UE

Cerea, 13/10/2017

Meccanica Fadini S.r.l.
Responsible Manager



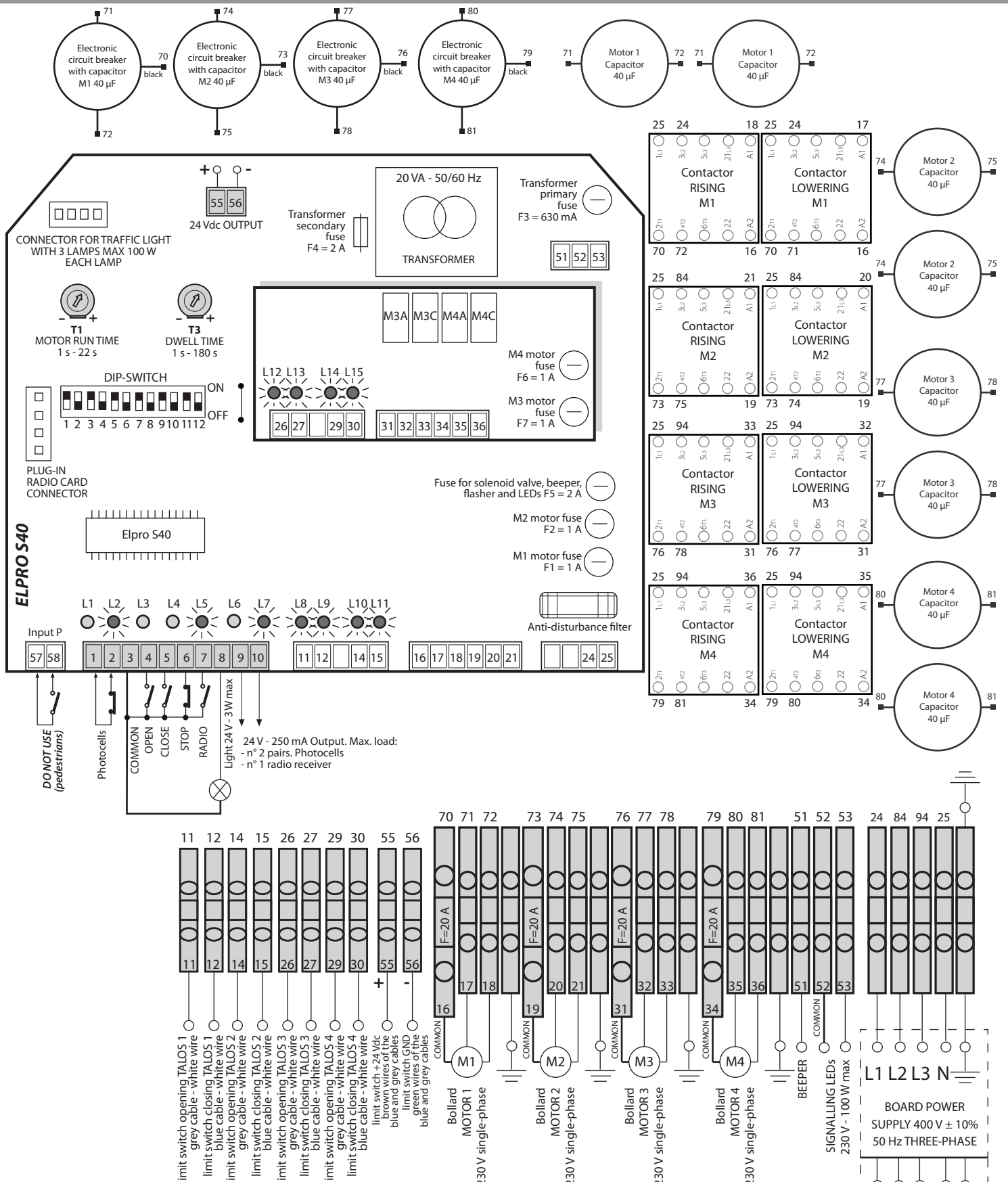

Note well: whenever **Elpro S50-T4** is re-powered, wait 10 seconds for the logic to become fully operating again.

NOTE WELL:

- The control panel must be installed in a sheltered, dry place.
- Fit the mains to the control panel with a 0,03 A high sensitivity magneto-thermal circuit breaker.
- Use a multipole cable type BUT FLESSIBILE FG 70R 12x1,5 mm², up to a recommended distance of 20 m maximum between TALOS M50 and ELPRO S50-T4.
- For distances longer than 20 m use cables having an adequate section in compliance with the rules of good installation praxis.
- Use 1 mm² section wires for command and safety accessories.
- N.W: To fit extra accessories such as lights, CCTV etc. use only solid state relays to prevent interference with the microprocessor.

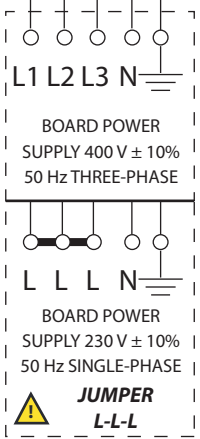

IN CASE OF FAILURE OF THE CONTROL BOARD:

- Make sure voltage supply to the electronic board is 230 V \pm 10% - 50 Hz
- Make sure voltage supply to the electric motor is 230 V \pm 10% - 50 Hz
- For distances beyond 20 meters increase wire section
- Check power supply 230 V single-phase
- Check fuses
- Check all NC contacts of the control board
- Check that no voltage drop has occurred from the control board to the electric motor

LED DIAGNOSTICS

- L1 = Open for pedestrians, normally **OFF**, do not use
- L2 = Photocells, normally **ON**, it goes off in case of obstruction
- L3 = Open, normally **OFF**, it goes on by pulsing to open
- L4 = Close, normally **OFF**, it goes on by pulsing to close
- L5 = Stop, normally **ON**, it goes off by pulsing to stop
- L6 = Radio, normally **OFF**, it goes on by pulsing the radio
- L7 = Normally **ON**, line voltage and integrity of F1, F2, F3, F4 fuses
- L8 = M1 limit switch open, normally **ON**, off with post 1 in down position
- L9 = M1 limit switch close, normally **ON**, off with post 1 in raised position
- L10 = M2 limit switch open, normally **ON**, off with post 2 in down position
- L11 = M2 limit switch close, normally **ON**, off with post 2 in raised position
- L12 = M3 limit switch open, normally **ON**, off with post 3 in down position
- L13 = M3 limit switch close, normally **ON**, off with post 3 in raised position
- L14 = M4 limit switch open, normally **ON**, off with post 4 in down position
- L15 = M4 limit switch close, normally **ON**, off with post 4 in raised position

Symbols

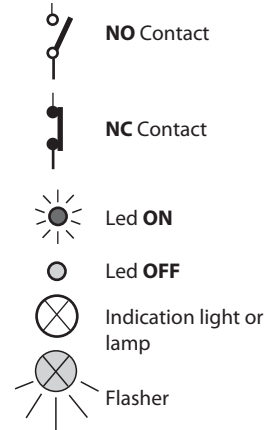

DIP-SWITCHES

- 1 = ON Photocells. Stop in opening
- 2 = ON Radio. No travel reversing in opening
- 3 = ON Automatic closing
- 4 = ON Pre-flashing. Flasher activated
- 5 = ON Radio step by step, stop in between
- 6 = do not use

- 7 = ON deadman (hold-on-switched) control
- 8 = Traffic lights control (see functions box)
- 9 = Traffic lights control (see functions box)
- 10 = ON Flasher off in dwell time
- 11 = ON Close in dwell time after passing between photocells
- 12 = ON Motor run time max. 90 s. OFF = 18 s



Accessory

Electrical connections

Dip-switches and LED status of the various functions

Photocells:

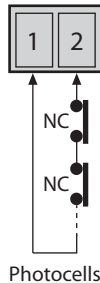
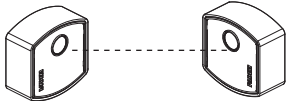

24 V - 250 mA Output - max. load:
- n° 2 pairs of photocells
- n° 1 radio receiver

DIP-SWITCH N° 1:

- ON:** Photocells. Stop while opening, reverse in closing once obstacle is removed
- OFF:** Photocells. No stop while opening, reverse in closing in case of an obstacle

DIP-SWITCH N° 11:

- ON:** During dwell time, automatic mode, (Dip-Switch 3 = ON) after engaging the photocells, it closes after 5 s
- OFF:** no closing after engaging the photocells

L2 ON = no obstruction. It goes off in case of an obstacle

Key-switch:

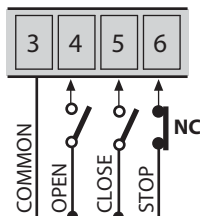
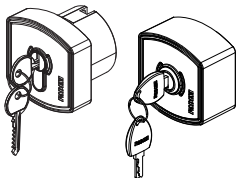

NO and NC contacts to be connected to the respective terminals of the key-switches or push-buttons.
All possible configurations are described in the instructions attached to the respective control accessory

L3 OFF = no contact to open, it goes on whenever a pulse to open is given

L4 OFF = no contact to close, it goes on whenever a pulse to close is given

L5 ON = stop contact closed, it goes off whenever a pulse to stop is given

Radio contact:

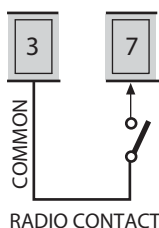
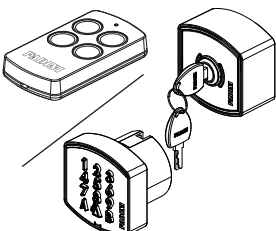

With any NO contact to the two terminals, the following is performed on each pulse:
- Opening only: **Dip 2 = ON** and **Dip 5 = OFF**
- Travel reversing
Dip 2 = OFF and **Dip 5 = OFF**
- Step by step: open - stop - close - stop
Dip 2 = OFF and **Dip 5 = ON**
- No further command accepted on opening. Stop and reversing performed on dwell time and closing:
Dip 2 = ON and **Dip 5 = ON**





DIP-SWITCH N° 2:

- ON:** No reversing in opening
- OFF:** Travel reversing on each pulse

DIP-SWITCH N° 5:

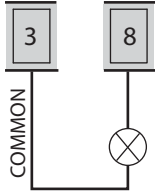
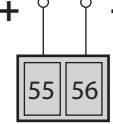
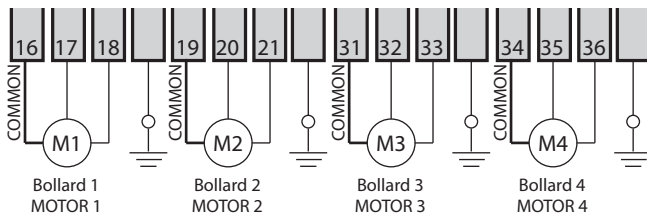

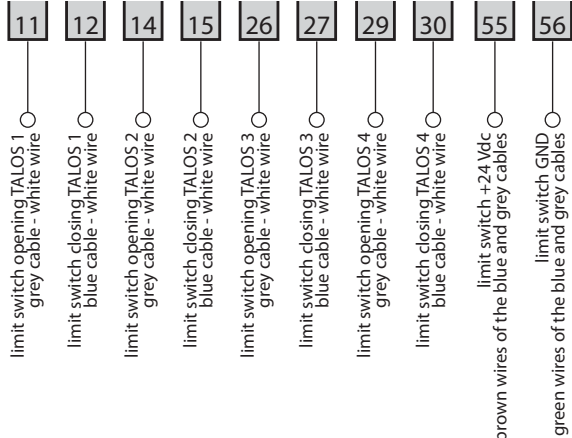
- ON:** Step by step mode with stop in between
- OFF:** Standard functioning

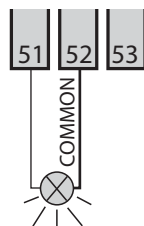
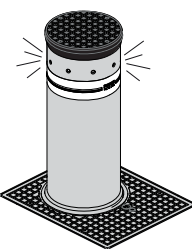
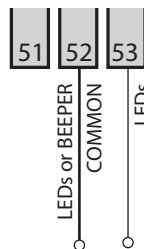
L7 OFF = no RADIO contact, it goes on whenever a radio pulse is given

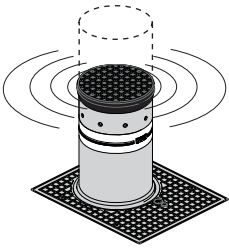
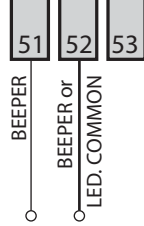
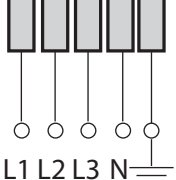
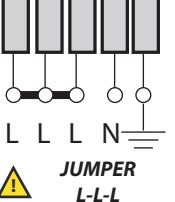
Accessory	Electrical connections	Dip-switches and LED status of the various functions
<p>24 V - 3 W max. Light indicating bollard in motion :</p>	 <p>Light on = post down, gateway cleared Light off = post up, gateway closed Flashing 0,5 s (fast) = post moving up Flashing 1 s (normal) = post moving down With an external time clock: 2 short flashes followed by a longer pause</p>	
<p>24 Vdc output:</p>	 <p>Output for any possible 24 Vdc application 200 mA for the accessories</p>	
<p>Motors:</p>	 <p>Bollard 1 MOTOR 1 Bollard 2 MOTOR 2 Bollard 3 MOTOR 3 Bollard 4 MOTOR 4</p>	<p>DIP-SWITCH N° 12:</p> <p><input type="checkbox"/> ON: Motor run time max. 90 s <input type="checkbox"/> 12 OFF: Motor run time max. 18 s</p>  <p>T1 MOTOR RUN TIME 1 s - 22 s</p> <p>T3 DWEELL TIME 1 s - 180 s</p>
<p>Limit switches:</p>	 <p>limit switch opening TALOS 1 grey cable - white wire limit switch closing TALOS 1 blue cable - white wire limit switch opening TALOS 2 grey cable - white wire limit switch closing TALOS 2 blue cable - white wire limit switch opening TALOS 3 grey cable - white wire limit switch closing TALOS 3 blue cable - white wire limit switch opening TALOS 4 grey cable - white wire limit switch closing TALOS 4 blue cable - white wire limit switch +24 Vdc brown wires of the blue and grey cables limit switch GND green wires of the blue and grey cables</p>	<p> L8 ON = it goes off with post 1 down L9 ON = it goes off with post 1 up L10 ON = it goes off with post 2 down L11 ON = it goes off with post 2 up L12 ON = it goes off with post 3 down L13 ON = it goes off with post 3 up L14 ON = it goes off with post 4 down L15 ON = it goes off with post 4 up</p>
<p>External flasher:</p> 	 <p>230 V - 100 W max</p> <p>It is possible to connect an external flashing lamp to the bollard in addition to the incorporated LED lights. The flasher will be on during the rising and lowering movements and during the dwell time (if pre-selected)</p>	<p>DIP-SWITCH N° 4:</p> <p><input type="checkbox"/> ON: Pre-flashing <input type="checkbox"/> 4 OFF: No pre-flashing</p> <p>DIP-SWITCH N° 10:</p> <p><input type="checkbox"/> ON: Flasher. Deactivated during dwell time, automatic mode <input type="checkbox"/> 10 OFF: Flasher. Activated during dwell time, automatic mode</p>
<p>Signalling LED lights:</p> 	 <p>Output for the LED lights that are always on blinking during the rising and lowering movements of the post and with the post in standing position. They go off with post in down position.</p>	

Accessory	Electrical connections	Dip-switches and LED status of the various functions
<p>Beeper, post in motion:</p> 	 <p>The acoustic device is inside the post and is on only during the rising and lowering movements of the post.</p>	
<p>Board power supply:</p>	<p>BOARD POWER SUPPLY 400 V ± 10% 50 Hz THREE-PHASE</p>  <p>BOARD POWER SUPPLY 230 V ± 10% 50 Hz SINGLE-PHASE</p> 	

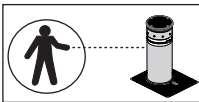
FUNCTIONS

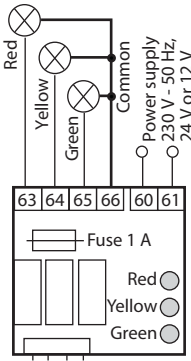
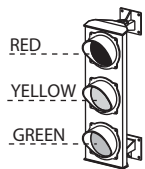
Description	Dip-switches and LED status of the various functions
<p>Automatic / semiautomatic:</p> <p>Automatic cycle: after a pulse to open, the bollard goes down, it stays stopped as long as the dwell time lasts, as pre-set by T3 trimmer, and on expiring of such time it goes up automatically.</p> <p>Semi-Automatic cycle: after a pulse to open, the bollard goes down. Another pulse is needed to close the gateway.</p>	<p>DIP-SWITCH N° 3:</p> <p><input type="checkbox"/> ON: Automatic closing</p> <p><input checked="" type="checkbox"/> 3 OFF: No automatic closing. Semi-automatic mode</p>  <p>T3 DWELL TIME 1 s - 180 s</p>
<p>Deadman control:</p> <p>Open and Close operations are achieved "by holding a switch on" (no relay self-holding is involved). Therefore, a physical attendance is required during the entire cycle of movements until either the button or key is released.</p> 	<p>DIP-SWITCH N° 7:</p> <p><input type="checkbox"/> ON: Deadman control</p> <p><input checked="" type="checkbox"/> 7 OFF: Standard operating mode</p>
<p>External time clock (optional):</p> <p>CLOCK: the Elpro S50-T4 controller allows for a normal clock to be connected to it commanding the post to rise and lower.</p> <p>Connections: parallel connect the NO contact of the clock to the terminals No. 4 open and No. 3 common, and set the controller to automatic mode by Dip-Switch n° 3 = ON.</p> <p>How it works: set the clock to the required opening time. On the pre-set time the post is automatically lowered (the indication light emits 2 short flashes followed by a longer pause). Any further command/pulsing (even by remote control) is not accepted by the system until the time pre-set on the clock is expired. On expiring of it, and after the pre-set dwell time, the post rises automatically.</p>	<p>DIP-SWITCH N° 3:</p> <p><input type="checkbox"/> ON: Automatic closing</p> <p><input checked="" type="checkbox"/> 3 OFF: No automatic closing. Semi-automatic operating mode</p>  <p>T3 DWELL TIME 1 s - 180 s</p>
<p>Plug-in traffic lights card (optional):</p> <p>The power supply of the traffic lights card is independent from that of the electronic control board:</p> <ul style="list-style-type: none"> - 230 V - 50 Hz with an output of 100 W at 230 V ea. lamp. - 24 V with an output of 25 W each lamp. - 12 V with an output of 22 W each lamp. <p>Functioning applies also to traffic lights with 2 lamps, red and green (Dip Switch 8 = OFF and 9 = OFF).</p> <p>Functioning logic:</p> <ul style="list-style-type: none"> - GREEN Light = post down, gateway OPEN - RED Light = post moving or standing, gateway CLOSED - YELLOW Light = it switches on before green turns to red light.  <p>(Optional: plug-in traffic lights card at a 230 V, 24 V or 12 V). Item Code No. 7282L</p> 	<p>DIP-SWITCHES N° 8 and N° 9:</p> <p><input checked="" type="checkbox"/> 8 OFF <input checked="" type="checkbox"/> 9 OFF Yellow turns on for 0 s and after 0 s red turns on and the post starts rising immediately</p> <p><input checked="" type="checkbox"/> 8 ON <input checked="" type="checkbox"/> 9 OFF Yellow turns on for 2 s, then red turns on and after 2 s the post starts rising</p> <p><input checked="" type="checkbox"/> 8 OFF <input checked="" type="checkbox"/> 9 ON Yellow turns on for 6 s, then red turns on and after 5 s the post starts rising</p> <p><input checked="" type="checkbox"/> 8 ON <input checked="" type="checkbox"/> 9 ON Yellow turns on for 10 s, then red turns on and after 7 s the post starts rising</p>

AVERTISSEMENTS DE SECURITE AUX USAGERS**NOUS VOUS REMERCIONS**

Nous vous remercions d'avoir acheté un produit Fadini. Veuillez lire attentivement ces instructions avant d'utiliser l'appareil. Ces instructions sont des informations utiles vous permettant de mieux exploiter cet appareil, et vous assurer une installation, une utilisation et un entretien sécurisés et adéquats. Veuillez bien garder ce manuel et toujours vous y référer pour une utilisation sécurisée et adéquate de l'appareil.

INTRODUCTION

Cet automatisme a été conçu pour une utilisation qui respecte ce qu'il y a indiqué dans ce livret, avec les accessoires de sécurité et de signalisation minimaux demandés et avec les dispositifs Fadini. □ Toute autre application pas expressément indiquée dans ce livret pourrait provoquer des dysfonctionnements ou des dommages à choses et personnes. □ Meccanica Fadini n'est pas responsable d'éventuels dommages provoqués par une utilisation impropre et non spécifiquement indiquée dans ce livret. En outre, elle n'est pas responsable des dysfonctionnements causés de l'usage de matériels ou accessoires non recommandés par le fabricant. □ L'entreprise de construction se réserve le droit d'apporter des modifications aux propres produits sans préavis. □ Tout ce qui n'est pas prévue dans cette notice d'installation n'est pas permis.

INSTRUCTIONS A SUIVRE AVANT L'INSTALLATION

Contrôler avant toute intervention que l'entrée soit adapté à l'automatisation, ainsi que ces conditions et structure. □ Assurez-vous qu'y ne soit pas des risques d'impact, écrasement, cisaillement, convoyage, entraînement et enlèvement, tells qu'on pourrait affecter la sécurité des personnes. □ Installer l'automatisme loin de tout sources de chaleur et éviter le contact avec substances inflammables. □ Garder tout dispositifs de contrôle automatisme (émetteurs, lecteurs de proximité, sélecteurs etc) hors de la portée des enfants. □ Transiter à travers la zone du mouvement du portail seulement lorsque l'automatisme est fermé. □ Afin de garantir un niveau de sécurité adéquat de l'installation il est nécessaire d'utiliser photocellules, listeaux sensibles, spires magnétiques, détecteurs de masse métalliques, en assurant la sécurité de tout l'aire de mouvement du portail. □ Identifier les points dangereux de l'installation en l'en indiquant avec bandes jaune-noir ou autres signaux appropriés. □ Couper l'alimentation avant toute intervention d'entretien ou nettoyage de l'installation. □ Dans le cas on doit enlever l'opérateur du portail, ne pas couper les fils électrique; mais les débrancher en desserrant les vis du bornier.

L'INSTALLATION

Toute l'installation doit être accomplie par personnel technique qualifié et autorisé, conformément à la directive Machines 2006/42/CE et, notamment, aux normes EN 12445 et EN 12453. □ Vérifier la présence en amont de l'installation d'un interrupteur différentiel magnétothermique de 0,03 A de courant 230 V - 50 Hz. □ Utiliser des objets approprié pour effectuer les tests de fonctionnement des photocellules, détecteurs des masses métalliques, listeaux sensibles, etc. □ Effectuer une analyse des risques, en utilisant instruments de détection de l'impact et écrasement du bord principale d'ouverture et fermeture, conformément aux normes EN 12445. □ Définir les solutions appropriées pour éliminer ou réduire tels risques. □ Dans le cas où le portail à automatiser aurait doué d'une entrée piétonne, il serait bon d'accomplir l'installation de façon que le moteur ne fonctionne pas lorsque l'entrée piéton est utilisé. □ Fournir des indications concernant la position de l'installation en appliquant sur le portail des plaquettes de signalisation marquée CE. □ L'installateur doit informer l'utilisateur sur le fonctionnement correct du système, en lui remettant le dossier technique signé,

incluant: le schéma et les éléments composants l'installation, l'analyse des risques, la vérification des accessoires de sécurité, la vérification de la force d'impact et la déclaration des risques résiduels.

INDICATIONS POUR L'UTILISATEUR FINAL

L'utilisateur doit consulter et recevoir information relative au fonctionnement de l'installation et il devient lui-même responsable du bon usage du système. □ Il faut qu'il conclue un contrat d'entretien ordinaire et extraordinaire (sur appel) avec l'installateur/réparateur. □ Toute l'intervention d'entretien doivent être accompli par des techniciens qualifiés. □ Conserver toujours la notice d'installation.

AVERTISSEMENTS POUR LE FONCTIONNEMENT CORRECT DE L'INSTALLATION

Pour que l'installation fonctionne correctement de façon durable et conformément aux normes de sécurité en vigueur, vous devez faire effectuer un entretien correct et le monitoring de toute l'installation au niveau de l'automatisme, des appareils électroniques installés et des câblages qui y sont branchés. □ Toute l'installation doit être effectuée par un technicien qualifié, qui doit remplir le Manuel d'Entretien indiqué dans le Livret des Normes (à demander ou télécharger sur le site www.fadini.net/supporto/downloads). □ L'automatisme: contrôle d'entretien tous les 6 mois au moins, tandis que le contrôle d'entretien des appareils électroniques et systèmes de sécurité doit être accompli une fois par mois au moins. □ Meccanica Fadini S.r.l. n'est pas responsable de l'éventuel non-respect des règles de bonne technique d'installation et/ou de l'entretien incorrect du système.

RAMASSAGE DES MATERIAUX

Les éléments d'emballage, tels que le carton, nylon, polystyrène, etc. peuvent être recyclés avec le collecte séparé (en vérifiant la réglementation en vigueur en la matière dans le pays où le dispositif est monté). Les composants électriques et électroniques, les batteries peuvent contenir des substances polluantes: enlever et confier tels composants aux sociétés chargées du traitement et de l'élimination des déchets, dans le respect de la directive 2012/19/UE. Ne pas jeter déchets nuisibles à l'environnement.

**DECLARATION UE DE CONFORMITE**

Fabricant: Meccanica Fadini S.r.l.
Adresse: Via Mantova, 177/A - 37053 Cerea - VR - Italy

déclare sous sa propre responsabilité que le produit:

Programmateur électronique modèle **ELPRO S50-T4**

il est conforme à la législation d'harmonisation de l'Union:

- Directive Compatibilité Electromagnétique 2014/30/UE
- Directive Basse Tension 2014/35/UE

Cerea, 13/10/2017

Meccanica Fadini S.r.l.
Directeur Responsable

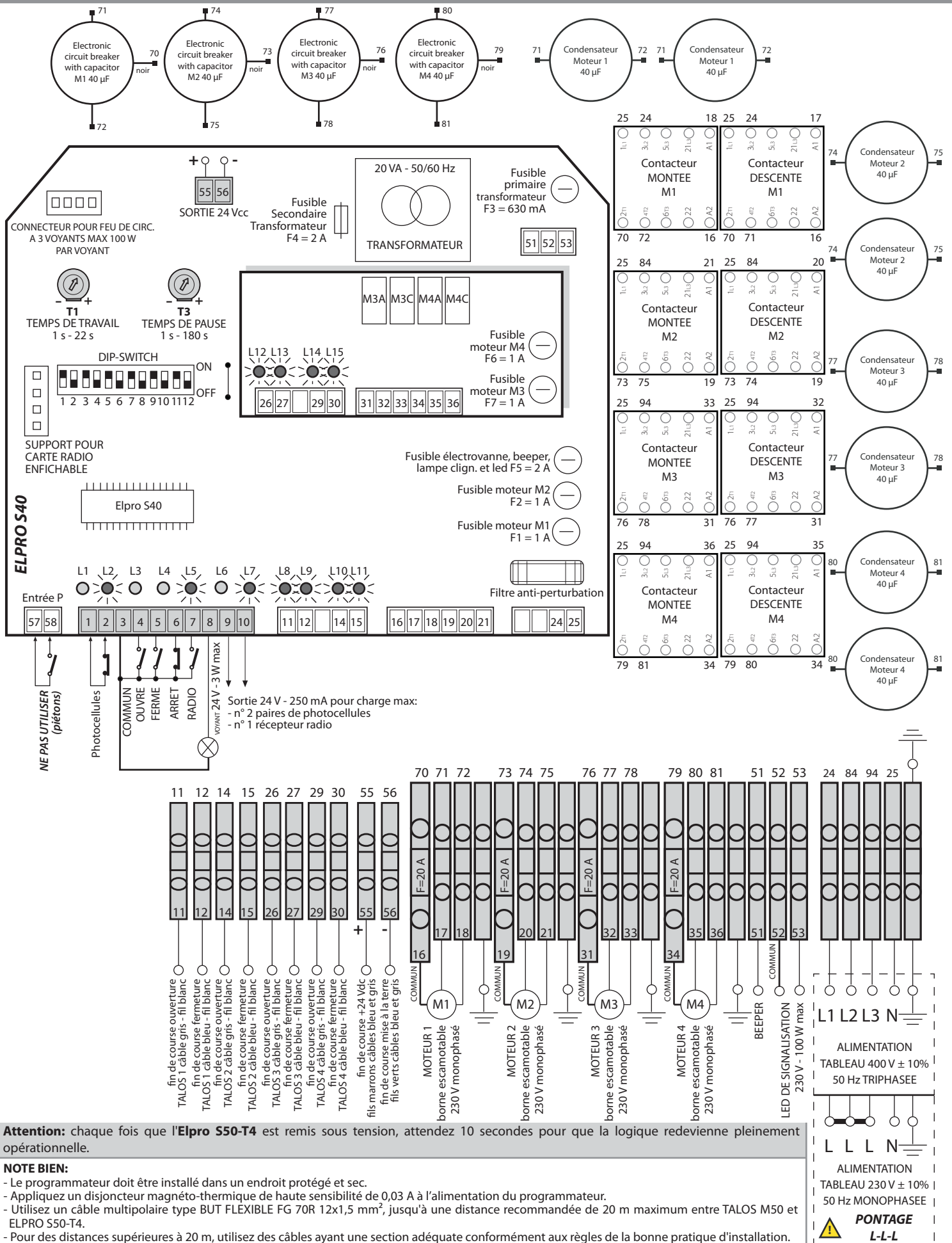

EN CAS DE PANNE DE FONCTIONNEMENT DU PROGRAMMATEUR

- Assurez-vous que le programmeur électronique soit alimenté à 230 V ± 10% - 50 Hz
- Assurez-vous que le moteur électrique soit alimenté à 230 V ± 10% - 50 Hz
- Pour distances supérieures à 20 mètres, augmentez la section des fils
- Vérifiez l'alimentation 230 V monophasée
- Vérifiez les fusibles
- Vérifiez tous les contacts NF du programmeur
- Vérifiez qu'aucune chute de tension ne s'est produite entre le programmeur et le moteur électrique

LED DE CONTROLE

- L1 = Ouverture pour les piétons, normalement **ETEINTE**, *ne pas utiliser*
- L2 = Photocellules, normalement **ALLUMEE**, elle s'éteint en cas d'obstacle
- L3 = Ouverture, normalement **ETEINTE**, s'allume à l'impulsion ouvre
- L4 = Fermeture, normalement **ETEINTE**, s'allume à l'impulsion ferme
- L5 = Arrêt, normalement **ALLUMEE**, s'éteint à l'impulsion arrêt
- L6 = Radio, normalement **ETEINTE**, s'allume à l'impulsion radio
- L7 = Normalement **ALLUMEE**, tension de reseau et intégrité des fusibles F1, F2, F3, F4
- L8 = Fin de course ouverture M1, normalement **ALLUMEE**, éteinte avec la colonne en position baissée
- L9 = Fin de course fermeture M1, normalement **ALLUMEE**, éteinte avec la colonne en position levée
- L10 = Fin de course ouverture M2, normalement **ALLUMEE**, éteinte avec la colonne en position baissée
- L11 = Fin de course fermeture M2, normalement **ALLUMEE**, éteinte avec la colonne en position levée
- L12 = Fin de course ouverture M3, normalement **ALLUMEE**, éteinte avec la colonne en position baissée
- L13 = Fin de course fermeture M3, normalement **ALLUMEE**, éteinte avec la colonne en position levée
- L14 = Fin de course ouverture M4, normalement **ALLUMEE**, éteinte avec la colonne en position baissée
- L15 = Fin de course fermeture M4, normalement **ALLUMEE**, éteinte avec la colonne en position levée

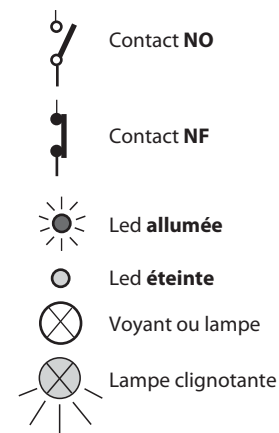
Symbologie**DIPS-SWITCH**

- 1 = ON Photocellule. Arrêt à l'ouverture
- 2 = ON Radio n'inverse pas à l'ouverture
- 3 = ON Ferme en automatique
- 4 = ON Pré-clignotement lampe clignotante actif
- 5 = ON Radio pas-pas avec arrêt intermédiaire
- 6 = *ne pas utiliser*
- 7 = ON Service homme mort
- 8 = Gestion du feu de circulation (voir le tableau des fonctions)
- 9 = Gestion du feu de circulation (voir le tableau des fonctions)
- 10 = ON Lampe clignotante éteinte en pause
- 11 = ON Referme en pause après le passage des photocellules
- 12 = ON Temps de travail 90 s. maximum OFF = 18 s

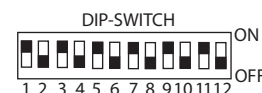
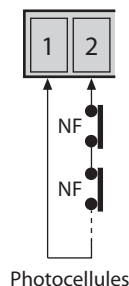
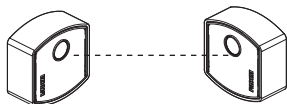
**Accessoire****Raccordements électriques****Dips-switch et LED des différentes fonctions****Photocellules:**

Sortie 24 V - 250 mA pour charge max:
- n° 2 paires de photocellules
- n° 1 récepteur radio

DIP-SWITCH N° 1:

- ON:** Photocellule. Arrête à l'ouverture et inverse à la fermeture avec l'enlèvement de l'obstacle
- OFF:** Photocellule. N'arrête pas à l'ouverture et inverse à la fermeture avec un obstacle

DIP-SWITCH N° 11:

- ON:** Pendant la pause en automatique (Dip-Switch 3 = ON) après le passage devant les photocellules, ferme après 5 s
- OFF:** Ne ferme pas au moment du passage devant les photocellules

L2 allumée = aucun obstacle, elle s'éteint à la présence de l'obstacle

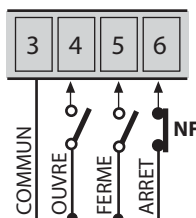
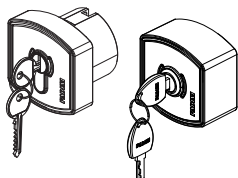
Sélecteur à clé:

Contacts NO et NF à brancher sur les bornes correspondantes des sélecteurs ou des boîtes boutons poussoirs. Toutes les possibles configurations sont jointes aux accessoires de commande respectifs.

L3 éteinte = aucun contact ouvre, elle s'allume à chaque impulsion d'ouverture

L4 éteinte = aucun contact ferme, elle s'allume à chaque impulsion de fermeture

L5 allumée = contact d'arrêt fermé, elle s'éteint à chaque impulsion d'arrêt

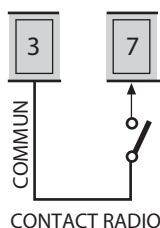
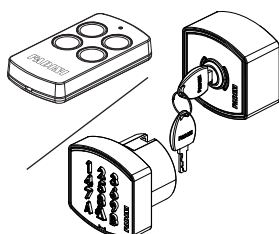
Contact radio:

En raccordant un n'importe quel contact NO entre les deux bornes on peut avoir à chaque impulsion:
- Seulement ouverture:
Dip 2 = ON et Dip 5 = OFF
- Inversion de marche à chaque impulsion
Dip 2 = OFF et Dip 5 = OFF
- Pas-pas: ouvre - arrêt- ferme - arrêt
Dip 2 = OFF et Dip 5 = ON
- En phase d'ouverture il n'accepte aucune commande. En pause et en fermeture à chaque commande il fait l'arrêt avec l'inversion de marche: **Dip 2 = ON et Dip 5 = ON**



DIP-SWITCH N° 2:

- ON:** N'inverse pas à l'ouverture
- OFF:** Inverse la marche à chaque impulsion

DIP-SWITCH N° 5:

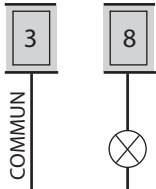
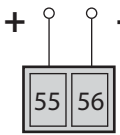
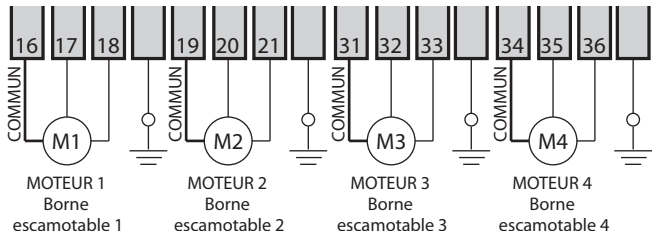
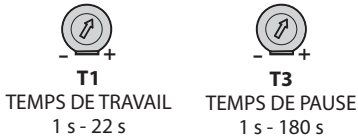
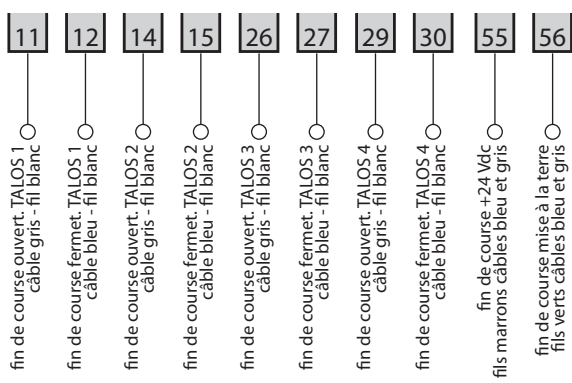

- ON:** Pas-pas avec arrêt intermédiaire
- OFF:** Fonctionnement normal

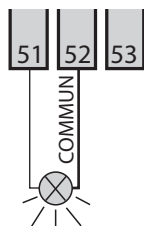
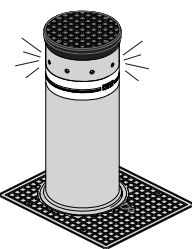
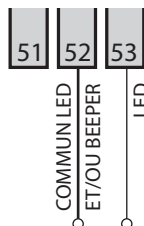
L7 éteinte = aucun contact RADIO, elle s'allume à chaque impulsion du contact radio

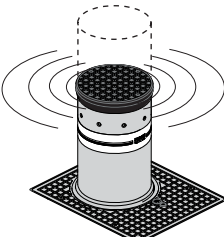
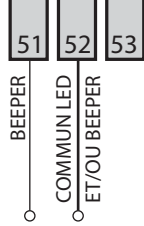
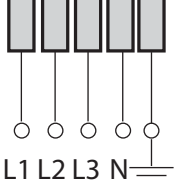
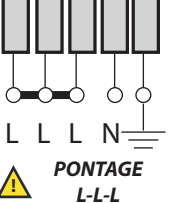
Accessoire	Raccordements électriques	Dips-switch et LED des différentes fonctions
<p>Voyant 24 V - 3 W max pour la signalisation du mouvement:</p>	 <p>Voyant allumé = colonne baissée, passage libre Voyant éteint = colonne levée, passage fermé Clignotement à 0,5 s (rapide) = mouvement de montée Clignotement à 1 s (normal) = mouvement de descente Avec horloge externe: 2 brefs clignotements suivis par une pause plus longue</p>	
<p>Sortie 24 Vdc:</p>	 <p>Sortie pour un possible usager à 24 Vdc</p> <p>200 mA pour accessoires</p>	
<p>Moteurs:</p>	 <p>MOTEUR 1 Borne escamotable 1 MOTEUR 2 Borne escamotable 2 MOTEUR 3 Borne escamotable 3 MOTEUR 4 Borne escamotable 4</p>	<p>DIP-SWITCH N° 12:</p> <p><input type="checkbox"/> ON: Temps de travail max 90 s <input checked="" type="checkbox"/> 12 OFF: Temps de travail max 18 s</p>  <p>T1 TEMPS DE TRAVAIL 1 s - 22 s T3 TEMPS DE PAUSE 1 s - 180 s</p>
<p>Fin de course:</p>	 <p>fin de course ouvert: TALOS 1 - câble gris - fil blanc fin de course fermet: TALOS 1 - câble bleu - fil blanc fin de course ouvert: TALOS 2 - câble gris - fil blanc fin de course fermet: TALOS 2 - câble bleu - fil blanc fin de course ouvert: TALOS 3 - câble gris - fil blanc fin de course fermet: TALOS 3 - câble bleu - fil blanc fin de course ouvert: TALOS 4 - câble gris - fil blanc fin de course fermet: TALOS 4 - câble bleu - fil blanc fin de course +24 Vdc fils marrons câbles bleu et gris fin de course mise à la terre fils verts câbles bleu et gris</p>	<ul style="list-style-type: none"> L8 allumée = s'éteint avec la colonne 1 baissée L9 allumée = s'éteint avec la colonne 1 levée L10 allumée = s'éteint avec la colonne 2 baissée L11 allumée = s'éteint avec la colonne 2 levée L12 allumée = s'éteint avec la colonne 3 baissée L13 allumée = s'éteint avec la colonne 3 levée L14 allumée = s'éteint avec la colonne 4 baissée L15 allumée = s'éteint avec la colonne 4 levée
<p>Lampe clignotante externe:</p> 	 <p>On peut raccorder aussi, en plus des leds intégrées dans la borne escamotable, une lampe clignotante externe. Cela fonctionnera pendant la montée et la descente et pendant la pause (si elle est définie).</p> <p>230 V - 100 W max</p>	<p>DIP-SWITCH N° 4:</p> <p><input type="checkbox"/> ON: Pré-clignotement <input checked="" type="checkbox"/> 4 OFF: Sans pré-clignotement</p> <p>DIP-SWITCH N° 10:</p> <p><input type="checkbox"/> ON: Clignotement désactivé pendant la pause en automatique <input checked="" type="checkbox"/> 10 OFF: Clignotement activé pendant la pause en automatique</p>
<p>Led de signalisation:</p> 	 <p>Sortie pour leds à lumière intermittente toujours fonctionnantes pendant le mouvement de montée et de descente et en arrêt avec la borne en position levée. Elles s'éteignent avec la colonne baissée.</p>	

Accessoire	Raccordements électriques	Dips-switch et LED des différentes fonctions
<p>Beeper de mouvement:</p> 	 <p>Le beeper est dans la borne escamotable et il est actif seulement pendant le mouvement de montée et de descente.</p>	
<p>Alimentation tableau:</p>	<p>ALIMENTATION TABLEAU 400 V ± 10% 50 Hz TRIPHASEE</p>  <p>ALIMENTATION TABLEAU 230 V ± 10% 50 Hz MONOPHASEE</p>  <p>PONTAGE L-L-L</p>	

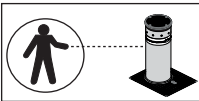
FONCTIONS

Description	Dips-switch et LED des différentes fonctions
<p>Automatique / semi-automatique:</p> <p>Cycle automatique: à une impulsion de commande ouvre, la colonne s'abaisse et elle arrête en pause pour le temps réglé sur le trimmer T3. Expiré ce temps, elle se lève automatiquement.</p> <p>Cycle semi-automatique: à une impulsion de commande ouvre, la colonne s'abaisse. Pour fermer le passage, il faut donner une impulsion de fermeture.</p>	<p>DIP-SWITCH N° 3:</p> <p><input type="checkbox"/> ON: Ferme en automatique</p> <p><input checked="" type="checkbox"/> 3 OFF: Ne ferme pas en automatique. Fonction semi-automatique</p>  <p>T3 TEMPS DE PAUSE 1 s - 180 s</p>
<p>Homme mort:</p> <p>Les opérations d'ouverture et de fermeture sont réalisées "en appuyant un bouton" (sans auto-maintien des relais). Par conséquent, il est demandée la présence active de l'opérateur pendant tout le mouvement de l'automation jusqu'à la relâche du bouton ou de la clé du sélecteur.</p> 	<p>DIP-SWITCH N° 7:</p> <p><input type="checkbox"/> ON: Fonctionnement à homme mort</p> <p><input checked="" type="checkbox"/> 7 OFF: Fonctionnement normal</p>
<p>Horloge externe (en option):</p> <p>HORLOGE: le programmeur Elpro S50-T4 permet le branchement d'un horloge normal pour la montée et la descente de la borne escamotable.</p> <p>Raccordement: raccordez en parallèle le contact NO de l'horloge avec la borne n° 4 ouvre et n° 3 commun, en activant la refermeture automatique avec le Dip-Switch n° 3 = ON.</p> <p>Fonctionnement: réglez l'horloge sur le temps d'ouverture demandé, à l'heure établie la borne escamotable s'abaisse (le voyant signale 2 brefs clignotements suivis par une pause plus longue). Il n'acceptera plus aucune commande (même radio) jusqu'à l'expiration du temps établi sur l'horloge. A l'expiration de ce temps, après le temps de pause, il y aura la montée automatique.</p>	<p>DIP-SWITCH N° 3:</p> <p><input type="checkbox"/> ON: Ferme en automatique</p> <p><input checked="" type="checkbox"/> 3 OFF: Ne ferme pas en automatique. Fonction semi-automatique</p>  <p>T3 TEMPS DE PAUSE 1 s - 180 s</p>

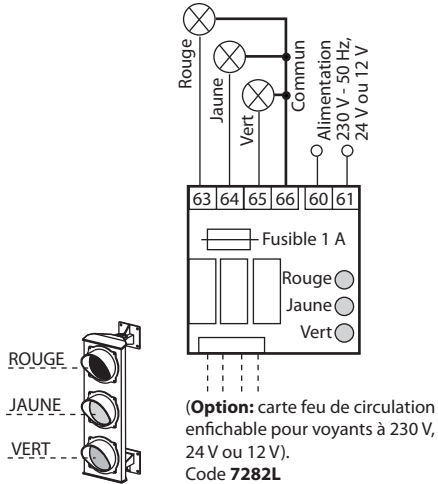
<p>Carte feu de circulation enfichable (en option):</p> <p>L'alimentation de la carte est indépendante de cela de la carte du programmeur:</p> <ul style="list-style-type: none"> - 230 V - 50 Hz avec sortie de 100 W à 230 V par voyant. - 24 V avec sortie de 25 W par voyant. - 12 V avec sortie de 22 W par voyant. <p>Fonctionnement aussi pour feu de circulation à 2 voyants rouge et vert (Dip-Switch 8 = OFF et 9 = OFF).</p> <p>Logique de Fonctionnement:</p> <ul style="list-style-type: none"> - Lumière VERTE = colonne baissée, passage OUVERT - Lumière ROUGE = colonne en mouvement ou levée, passage FERME - Lumière JAUNE = elle s'allume avant le passage de la lumière verte à la lumière rouge. <p>Note: avec le fonctionnement piéton le feu de circulation est toujours ROUGE.</p>  <p>(Option: carte feu de circulation enfichable pour voyants à 230 V, 24 V ou 12 V. Code 7282L</p>	<p>DIP-SWITCH N° 8 et N° 9:</p> <p><input checked="" type="checkbox"/> 8 OFF <input checked="" type="checkbox"/> 9 OFF S'allume le jaune pour 0 s et après 0 s s'allume le rouge et la colonne se lève immédiatement.</p> <p><input checked="" type="checkbox"/> 8 ON <input checked="" type="checkbox"/> 9 OFF S'allume le jaune pour 2 s, ensuite s'allume le rouge et après 2 s, se lève la colonne.</p> <p><input checked="" type="checkbox"/> 8 OFF <input checked="" type="checkbox"/> 9 ON S'allume le jaune pour 6 s, ensuite s'allume le rouge et après 5 s se lève la colonne.</p> <p><input checked="" type="checkbox"/> 8 ON <input checked="" type="checkbox"/> 9 ON S'allume le jaune pour 10 s, ensuite s'allume le rouge et après 7 s se lève la colonne.</p>
--	---

ALLGEMEINE HINWEISE FÜR DIE SICHERHEIT VON PERSONEN**DANKE**

Danken, dass Sie sich für ein Fadini Produkt entschieden haben. Bitte lesen Sie diese Gebrauchsanleitung sehr sorgfältig bevor Sie das Gerät in Betrieb nehmen. Sie enthält wichtige Informationen, damit Sie viel Freude an Ihrem Gerät haben und ein sicherer und sauberer Betrieb gewährleistet ist. Bewahren Sie dieses Handbuch gut auf, damit Sie bei Bedarf immer wieder darauf zurückgreifen können.

EINFÜHRUNG

Diese Automation ist ausschließlich für den in dieser Betriebsanleitung angegebenen Verwendungszweck entwickelt worden, mit den mindesten erforderlichen Sicherheitszubehörteilen, dem Bedien- und Signalisierungszubehör und Fadini Vorrichtungen. □ Jede beliebige andere Anwendung, die nicht extra in diesem Handbuch angegeben worden ist, könnte zu Funktionsstörungen und Schäden an Dingen und Personen führen □ Meccanica Fadini S.r.l. ist nicht für eventuelle Schäden verantwortlich, die durch nicht gerechte und nicht spezifisch in diesem Handbuch angegebene Verwendung verursacht werden und haftet außerdem nicht für Betriebsstörungen, die durch die Verwendung von Materialien oder Zubehörteilen, die nicht von der Firma selbst angegeben worden sind, entstanden sind. □ Die Herstellerfirma behält sich Änderungen an eigenen Produkten ohne Vorankündigung vor □ Alles, was nicht ausdrücklich in dieser Anleitung angegeben ist, ist nicht erlaubt.

VOR DER INSTALLATION

Vor jedem Eingriff ist die Eignung des zu automatisierenden Eingangs zu beurteilen, sowie dessen Zustand und Struktur. □ Stellen Sie sicher, dass es keine Situationen zum Aufprall, Zerkleinern, Scheren, Schleppen, Schneiden, Einhaken und Heben entstehen, die die Sicherheit von Personen gefährden können. □ Dieses Produkt nicht in der Nähe von Wärmequellen installieren und der Kontakt mit brennbaren Stoffen vermeiden. □ Alle Geräte (Sender, Proximity-Leser, Schalter, etc.) dürfen nicht in die Hände von Kindern gelassen werden. □ Übergang ist nur bei der gestoppten Automation erlaubt □ Lassen Sie nicht Kinder und / oder Erwachsene, um in der Nähe der Anlage mit der Automatisierung in Bewegung stehen. □ Um ein angemessenes Sicherheitsniveau der Anlage zu gewährleisten ist notwendig, um die Art der Installation/Bedienung zu identifizieren und dann im Zusammenhang mit dem Endkunden zu setzen; dann Lichtschranken, Kontaktleisten, Magnetspulen und Präsenzsensoren verwenden, um das gesamte betroffene Gebiet, um die Bewegung des Tors (besonders die Ränder der Flügel in Bewegung) gefahrlos zu machen. □ Verwenden Sie gelb-schwarze Streifen oder entsprechende Signale, um die Gefahrenstellen der Installation zu identifizieren. □ Die Spannung an das System abschalten, wenn Wartung und / oder Reinigung durchzuführen sind. □ Wird der Antrieb entfernt, die Drähte nicht schneiden, aber entfernen Sie sie aus dem Klemmenblock durch Lösen der Schrauben im Anschlusskasten.

INSTALLATION

Die gesamte Installation muss von qualifiziertem technischen Personal unter Einhaltung der Maschinenrichtlinie 2006/42/CE und besonders der Normen EN 12445 und EN 12453 durchgeführt werden. □ Überprüfen Sie die Anwesenheit aufwärts der Anlage, eines Magnetothermischen Differentialhauptschalter 230 V - 50 Hz 0,03 A □ Verwenden Sie Testkörper für die Funktionsprüfung in der Erfassung der Gegenwart, in der Nähe von Sicherheitseinrichtungen wie Lichtschranken, Sicherheitsleisten, etc.. □ Führen Sie eine sorgfältige Risikoanalyse unter Verwendung geeigneter Instrumenten zur Erkennung von Schlag-und Druck der Vorderkante des Öffnen und Schließen, wie in EN 12445 festgelegt. □ Identifizieren Sie die beste Lösung zur Beseitigung oder Verringerung dieser Risiken. □ In dem Fall, wo das Tor zu automatisieren wurde mit einem Fußgänger-Eingang ausgestattet, ist es zweckmäßig, das System in einer Weise herzustellen, um den Betrieb des Motors zu verhindern, wenn der Fußgänger-Eingang verwendet wird. □ Die Anwesenheit der Automation mit der Anwendung am Tor eines Warnschilds mit CE-Kennzeichnung ist zu signalisieren. □ Das Installateur wird benötigt, um über die richtige Nutzung des Systems Information und Aufklärung dem Endkunden zu geben; Layout und Komponenten des Systems, Risikoanalyse, Überprüfung der Sicherheitsausrüstung,

Überprüfung der Aufprallkräfte und Berichterstattung von Restrisiken: dies wird durch die Gewährung von ihm einer signierten Dokumentation definierten technischen Dossiers getan.

HINWEISE FÜR ENDBENUTZER

Der Endbenutzer ist verpflichtet, Informationen nur über den Betrieb des Systems zu empfangen und zu lesen und wird sich für die korrekte Verwendung verantwortlich. □ Er muss einen Vertrag für ordentliche und außerordentliche Wartung (auf Abruf) mit dem Installateur / Betreuer schließen. □ Eine Reparatur darf nur von qualifiziertem Fachpersonal durchgeführt werden. □ Halten Sie diese Bedienungsanleitung.

HINWEISE UM DEN EINWANDFREIEN BETRIEB DES SYSTEMS

Für eine langfristig optimale Leistung der Anlage entsprechend den Sicherheitsnormen ist es notwendig die gesamte Anlage durch qualifiziertes Personal korrekt zu warten und zu kontrollieren, sowohl was die Automation als auch die installierten elektronischen Geräte und deren Verkabelungen betrifft. □ Die gesamte Anlage muss von qualifizierten Technikern durchgeführt werden, wobei das Dokument zur Überprüfung und zum Test und das im Handbuch Sicherheitsbestimmungen gezeigt Wartungsprotokoll auszufüllen sind (auf Anfrage oder von der Website www.fadini.net/support/downloads heruntergeladen). □ Für die Automatisierung wird empfohlen, eine Wartungsprüfung mindestens alle 6 Monate, während für elektronische Geräte und Sicherheitssysteme eine monatliche Wartung. □ Meccanica Fadini S.r.l. haftet nicht für die Nichteinhaltung der regelgerechten Installationstechnik und/oder unsachgemäße Wartung des Systems.

ENTSORGUNG VON MATERIALIEN

Verpackungsmaterial wie Pappe, Kunststoff, Polystyrol, etc.. kann durch die getrennte Sammlung entsorgt werden (nach Prüfung der geltenden Bestimmungen am Ort der Installation im Bereich der Abfallbeseitigung). Elektrischen, elektronischen Elements und Batterien können Schadstoffe enthalten: Entfernen und anvertrauen diese Komponenten an Unternehmen, die bei der Verwertung von Abfällen spezialisiert sind, wie in der Richtlinie 2012/19/UE festgelegt. Es ist verboten, umweltschädliche Materialien in den Hausmüll zu werfen.

**EU-KONFORMITÄTSERKLÄRUNG**

Hersteller: Meccanica Fadini S.r.l.
Adresse: Via Mantova, 177/A - 37053 Cerea - VR - Italy

erklärt auf eigene Verantwortung, dass das Produkt:

Steuerzentrale Modell **ELPRO S50-T4**

es erfüllt die einschlägigen Harmonisierungsrechtsvorschriften der Union:

- Richtlinie über Elektromagnetische Verträglichkeit 2014/30/UE
- Niederspannungsrichtlinie 2014/35/UE

Cerea, 13/10/2017

Meccanica Fadini S.r.l.
Betriebsleiter

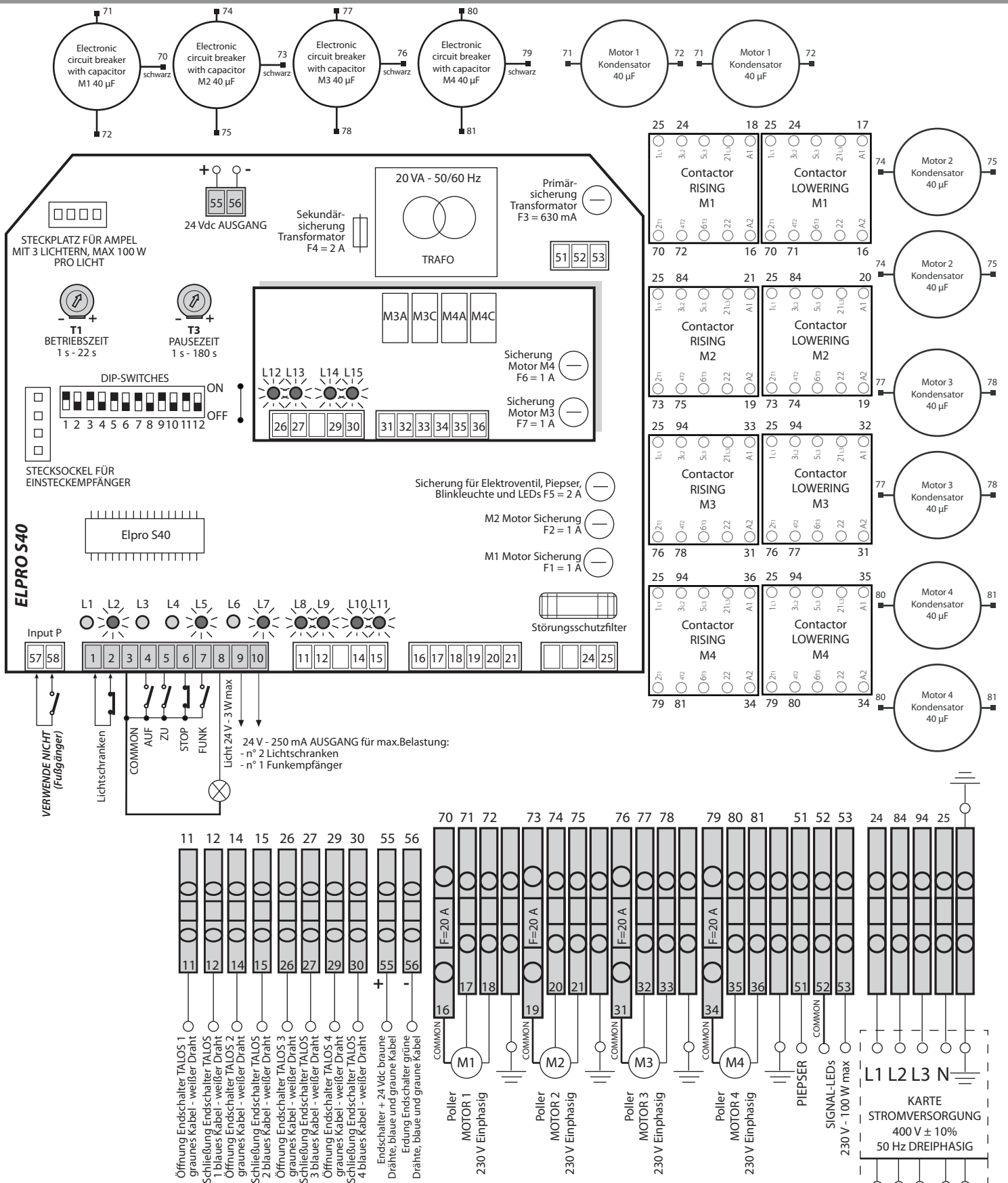

Achtung: Jedes mal dass Elpro S50-T4 mit Strom wieder versorgt wird, warten Sie 10 Sekunden, damit die Steuerlogik regelmäßig wieder funktioniert.

- WICHTIG:**
- Der Steuerung muss an einem trockenen und geschützten Ort installiert werden.
 - An der Stromversorgung der Steuerung einen hochsensiblen magneto-thermischen 0,03 Ampere Differential-Schalter anbringen.
 - Verwenden Sie einen Multipol-Kabeltyp BUT FLESSIBILE FG 70R 12x1,5 mm², bis zu einer empfohlenen Entfernung von 20 m maximum zwischen TALOS M50 und ELPRO S50-T4.
 - Für Entfernungen von über 20 m verwenden Sie Kabel mit einer Adernquerschnitt, die den Regeln einer guten Installationpraxis entsprechen.
 - Verwenden Sie Kabel mit 1 mm² Adernquerschnitt für Bedienungs- und Sicherheitszubehör.
- NB: Für Spezialanwendungen wie z.B. Lichter, Überwachungskameras, usw. muß man statische Relais verwenden, damit es nicht zu Steuerungen am Mikroprozessor kommt.

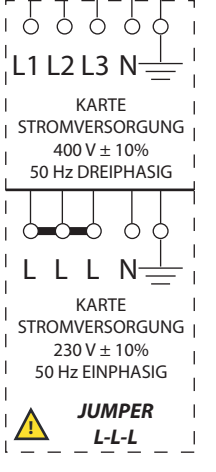

BEI FUNKTIONSSTÖRUNGEN:

- Kontrollieren Sie, daß die Stromversorgung der Steuerung 230 V \pm 10% - 50 Hz ist
- Kontrollieren Sie, daß die Stromversorgung des E-Motors 230 V \pm 10% - 50 Hz ist
- Bei Entfernungen über 20 Meter den Adernquerschnitt der Kabel vergrößern
- Die Versorgungsspannung (230 V einphasig) kontrollieren
- Die Sicherungen kontrollieren
- Alle NC Kontakte der Steuerung kontrollieren
- Kontrollieren, daß kein Spannungsabfall zwischen der Steuerung und dem E-Motor vorliegt

DIAGNOSE-LEDs

- L1 = Fußgängeröffnung, normalerweise **OFF**, verwenden Sie nicht
- L2 = Lichtschranke, normalerweise **ON**, geht bei vorhandenem Hindernis aus
- L3 = Öffnen, normalerweise **OFF**, leuchtet bei Betätigung des Impulses Öffnen auf
- L4 = Schließen, normalerweise **OFF**, leuchtet bei Betätigung des Impulses Schließen auf
- L5 = Stopp, normalerweise **ON**, geht bei Betätigung des Impulses Stop aus
- L6 = Funk, normalerweise **OFF**, leuchtet bei Betätigung des Funks auf
- L7 = Normalerweise **ON**, Netzspannung und Integrität der Sicherungen F1, F2, F3, F4
- L8 = M1 Endschalter Öffnen, normalerweise **ON**, Off bei eingefahrenem Poller
- L9 = M1 Endschalter Schließen, normalerweise **ON**, Off bei ausgefahrenem Poller
- L10 = M2 Endschalter Öffnen, normalerweise **ON**, Off bei eingefahrenem Poller
- L11 = M2 Endschalter Schließen, normalerweise **ON**, Off bei ausgefahrenem Poller
- L12 = M3 Endschalter Öffnen, normalerweise **ON**, Off bei eingefahrenem Poller
- L13 = M3 Endschalter Schließen, normalerweise **ON**, Off bei ausgefahrenem Poller
- L14 = M4 Endschalter Öffnen, normalerweise **ON**, Off bei eingefahrenem Poller
- L15 = M4 Endschalter Schließen, normalerweise **ON**, Off bei ausgefahrenem Poller

Symbole

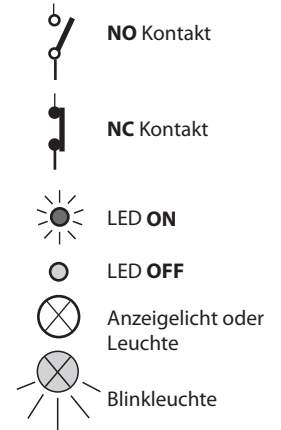

DIP-SCHALTER

- 1 = ON Lichtschranke. Es hält beim Öffnen an
- 2 = ON Funk. Kein Umkehr beim Öffnen
- 3 = ON Autozulauf
- 4 = ON Vorblinken. Blinkleuchte aktiviert
- 5 = ON Funk Schritt für Schritt (Impulsbetrieb), mit Zwischenstopp
- 6 = Verwenden Sie nicht

- 7 = ON Totmann-Betrieb
- 8 = Ampel Steuerung (Sehen Sie Abschnitt Funktionen)
- 9 = Ampel Steuerung (Sehen Sie Abschnitt Funktionen)
- 10 = ON Blinkleuchte Off in Pause
- 11 = ON Es schließt wieder in Pause nach Durchgang durch Lichtschranke
- 12 = ON Max. Betriebszeit 90 s. OFF = 18 s



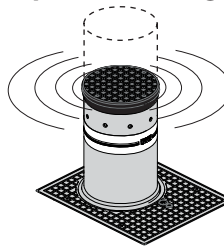
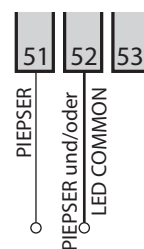
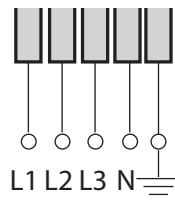
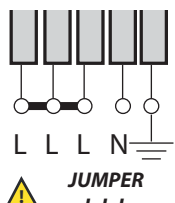

Zubehör	Elektrische Anschlüsse	Dip-Schalter u. LED Status der verschiedenen Funktionen
Lichtschranke: 	<p>24 V - 250 mA Ausgang - max. Belastung: - Nr. 2 Lichtschranken - Nr. 1 Funkempfänger</p>	DIP-SCHALTER Nr. 1: <input type="checkbox"/> ON: Lichtschranke. Hält beim Öffnen an, kehrt beim Schließen nach Entfernung des Hindernisses um <input type="checkbox"/> OFF: Lichtschranke. Hält beim Öffnen nicht an, kehrt beim Schließen bei vorhandenem Hindernis um DIP-SCHALTER Nr. 11: <input type="checkbox"/> ON: Während der Pause, in Automatik, (Dip-Schalter 3 = ON) schließt beim Durchgang durch die Lichtschranke nach 5 s <input type="checkbox"/> OFF: Es schließt beim Durchgang durch die Lichtschranke nicht L2 ON = Kein Hindernis. Es schaltet bei einem Hindernis aus
Schlüsselschalter: 	<p>NO und NC Kontakte, die an den jeweilige Klemmen der Schlüsselschalter oder Drückknöpfe anzuschließen sind. Alle möglichen Konfigurationen sind in der Anweisungen der jeweiligen Steuerzubehör beschrieben</p>	<input type="checkbox"/> L3 OFF = Kein AUF Kontakt, es schaltet an, wenn ein Impuls zum Öffnen gegeben wird <input type="checkbox"/> L4 OFF = Kein ZU Kontakt, es schaltet an, wenn ein Impuls zum Schließen gegeben wird L5 ON = Stop-Kontakt geschlossen, es schaltet aus wenn ein Stop-Impuls gegeben wird
Funkkontakt: 	<p>Bei jedem NO Anschluss an diese beide Klemmen, wird es bei jedem Impuls wie folgt ausgeführt: - Nur Öffnung: Dip 2 = ON und Dip 5 = OFF - Laufumkehr bei jeder Impulsgebung Dip 2 = OFF und Dip 5 = OFF - Schritt-für-Schritt: Auf - Stop - Zu - Stop Dip 2 = OFF und Dip 5 = ON - Beim Öffnen wird kein weiterer Befehl akzeptiert. Stop und Umkehr bei Pausezeit und Schließen wenn ein Impuls gegeben wird: Dip 2 = ON und Dip 5 = ON</p>	DIP-SCHALTER Nr. 2: <input type="checkbox"/> ON: Keine Umkehrung beim Öffnen <input type="checkbox"/> OFF: Kehrt die Laufrichtung bei jedem Impuls um DIP-SCHALTER Nr. 5: <input type="checkbox"/> ON: Impulsbetrieb mit Zwischenstopp <input type="checkbox"/> OFF: Normalbetrieb <input type="checkbox"/> L7 OFF = Kein FUNK Kontakt, es schaltet bei jeder Funk-Impulsgebung an

Zubehör	Elektrische Anschlüsse	Dip-Schalter u. LED Status der verschiedenen Funktionen
<p>24 V - 3 W max. Anzeigelampe zur Signalisierung der Bewegung :</p>	<p>Licht ON = Poller eingefahren, Durchfahrt freigeben Licht OFF = Poller ausgefahren, Durchfahrt gesperrt Blinken 0,5 s (schnell) = Phase des Hebens Blinken 1 s (normal) = Phase des Senkens Mit externer Uhr: 2 kurzes Blinken, gefolgt von einer längerer Pause</p>	
<p>24 Vdc Ausgang:</p>	<p>Ausgang für eine mögliche Benutzung 24 Vdc 200 mA für Zubehör</p>	
<p>Motore:</p>	<p>POLLER 1 MOTOR 1 POLLER 2 MOTOR 2 POLLER 3 MOTOR 3 POLLER 4 MOTOR 4</p>	<p>DIP-SCHALTER Nr. 12:</p> <p><input type="checkbox"/> ON: Max. Betriebszeit 90 s <input type="checkbox"/> 12 OFF: Max. Betriebszeit 18 s</p> <div style="display: flex; justify-content: space-around;"> <div style="text-align: center;"> <p>T1 MOTOR BETRIEBSZEIT 1 s - 22 s</p> </div> <div style="text-align: center;"> <p>T3 PAUSEZEIT 1 s - 180 s</p> </div> </div>
<p>Endschalter:</p>	<p>Öffnung Endschalter TALOS 1 graues Kabel - weißer Draht Schließung Endschalter TALOS 1 blaues Kabel - weißer Draht Öffnung Endschalter TALOS 2 graues Kabel - weißer Draht Schließung Endschalter TALOS 2 blaues Kabel - weißer Draht Öffnung Endschalter TALOS 3 graues Kabel - weißer Draht Schließung Endschalter TALOS 3 blaues Kabel - weißer Draht Öffnung Endschalter TALOS 4 graues Kabel - weißer Draht Schließung Endschalter TALOS 4 blaues Kabel - weißer Draht Endschalter + 24 Vdc braune Drähte, blaue und graue Kabel Erdung Endschalter grüne Drähte, blaue und graue Kabel</p>	<ul style="list-style-type: none"> L8 ON = es schaltet bei eingefahrenem Poller 1 aus L9 ON = es schaltet bei ausgefahrenem Poller 1 aus L10 ON = es schaltet bei eingefahrenem Poller 2 aus L11 ON = es schaltet bei ausgefahrenem Poller 2 aus L12 ON = es schaltet bei eingefahrenem Poller 3 aus L13 ON = es schaltet bei ausgefahrenem Poller 3 aus L14 ON = es schaltet bei eingefahrenem Poller 4 aus L15 ON = es schaltet bei ausgefahrenem Poller 4 aus
<p>Externe Blinkleuchte:</p>	<p>Zusätzlich zu den eingebauten LED-Leuchten können Sie eine externe Blinkleuchte an den Poller anschließen. Die Blinkleuchte wird während der Auf- und Abbewegungen und während der Pausezeit eingeschaltet (falls vorausgewählt).</p> <p>230 V - 100 W max</p>	<p>DIP-SCHALTER Nr. 4:</p> <p><input type="checkbox"/> ON: Vorblinken <input type="checkbox"/> 4 OFF: Kein Vorblinken</p> <p>DIP-SCHALTER Nr. 10:</p> <p><input type="checkbox"/> ON: Blinkleuchte nicht aktiviert während der Pause in Automatik <input type="checkbox"/> 10 OFF: Blinkt während der Pause in Automatik</p>
<p>Signal-LEDs:</p>	<p>Ausgang für LED-Lichter, intermittierend, die während der Bewegung des Aus- und Einfahrens und bei ausgefahrenem Poller ständig funktionieren. Sie schalten bei eingefahrenem Poller aus.</p>	

<p>Zubehör</p> <p>Piepser, bei Bewegung:</p> 	<p>Elektrische Anschlüsse</p>  <p>Die akustische Vorrichtung befindet sich innerhalb des Pollers und ist nur während der Auf- und Absenkbewegungen des Pollers eingeschaltet.</p>	<p>Dip-Schalter u. LED Status der verschiedenen Funktionen</p>
<p>Karte Stromversorgung:</p>	<p>KARTE STROMVERSORGUNG 400 V ± 10% 50 Hz DREIPHASIG</p>  <p>L1 L2 L3 N</p> <p>KARTE STROMVERSORGUNG 230 V ± 10% 50 Hz EINPHASIG</p>  <p>L L L N</p> <p>JUMPER L-L-L</p>	<p>Dip-Schalter u. LED Status der verschiedenen Funktionen</p>

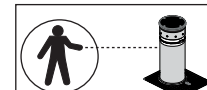
FUNKTIONEN

<p>Beschreibung</p> <p>Automatik / Halbautomatik:</p> <p>Automatik-Betrieb: Bei einem Impuls zur Betätigung des Öffnens wird die Säule eingefahren, sie hält bei Pause so lange ein, wie von Trimmer T3 eingestellt wurde; bei abgelaufener Zeit wird sie automatisch ausfahren.</p> <p>Halbautomatik-Betrieb: Bei einem Impuls zur Betätigung des Öffnens wird die Säule eingefahren. Zum Sperren der Durchfahrt geben Sie den Impuls zum Schließen.</p>	<p>Dip-Schalter u. LED Status der verschiedenen Funktionen</p> <p>DIP-SCHALTER Nr. 3:</p> <p><input type="checkbox"/> ON: Automatisches Schließen</p> <p><input checked="" type="checkbox"/> 3 OFF: Kein automatisches Schließen Halbautomatik-Funktion</p>  <p>T3 PAUSEZEIT 1 s - 180 s</p>
<p>Totmann-Betrieb:</p> <p>Öffnungs- und Schließbewegung „durch gehaltene Betätigung“ (ohne Selbsthaltung des Relais), das heißt die aktive Präsenz der Bedienperson während der gesamten Bewegung der Automation bis zum Loslassen der Taste oder des Schlüssels des Schlüsseltasters.</p> 	<p>DIP-SCHALTER Nr. 7:</p> <p><input type="checkbox"/> ON: Totmann-Betrieb</p> <p><input checked="" type="checkbox"/> 7 OFF: Normalbetrieb</p>
<p>Externe Uhr (Optional):</p> <p>UHR: Die Steuerung Elpro S50-T4 ermöglicht den Anschluss einer normalen Uhr zur Einstellung der Öffnungs- und Schließzeiten des Absperrpollers.</p> <p>Anschluß: Den Kontakt N.O. der Uhr parallel mit der Klemme Nr. 4 ÖFFNEN und Nr. 3 COMMON, anschließen, wobei man die automatische Wiederschließfunktion mit dem Dip-Schalter Nr. 3 = ON aktiviert.</p> <p>Betriebsweise: Programmieren Sie die Öffnungszeit auf der Uhr, zu der eingestellten Zeit fährt der Poller ein (die Anzeigelampe signalisiert dies mit zweimaligem kurzen Blinken, gefolgt von einer längeren Pause). Bis nach Ablauf der auf der Uhr eingestellten Zeit wird es kein andere Befehl mehr angenommen (auch nicht über die Fernbedienung), nachdem diese Zeit abgelaufen ist erfolgt nach einer Pausezeit das automatische Ausfahren.</p>	<p>DIP-SCHALTER Nr. 3:</p> <p><input type="checkbox"/> ON: Automatisches Schließen</p> <p><input checked="" type="checkbox"/> 3 OFF: Kein automatisches Schließen Halbautomatik-Funktion</p>  <p>T3 PAUSEZEIT 1 s - 180 s</p>

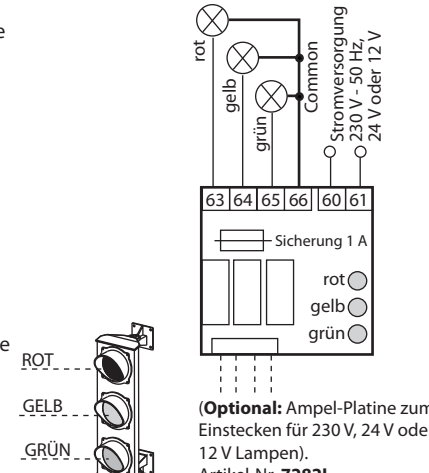
<p>Ampel-Modul zum Einstecken (Optional):</p> <p>Die Stromversorgung des Moduls ist von der Steuerkarte unabhängig :</p> <ul style="list-style-type: none"> - 230 V - 50 Hz mit 100 W zu 230 V Ausgang je Lampe - 24 V mit 25 W Ausgang je Lampe - 12 V mit 22 W Ausgang je Lampe <p>Betriebsmöglichkeit auch für Ampel mit 2 Lichtern, rot und grün (Dip Switch 8 = OFF und 9 = OFF).</p> <p>Funktionslogik:</p> <ul style="list-style-type: none"> - GRÜNES Licht = eingefahrener Poller, Durchfahrt AUF - ROTES Licht = Poller in Bewegung oder ausgefahren, Durchfahrt ZU - GELBES Licht = es leuchtet vor dem Übergang vom grünen aufs rote Licht auf <p>Anmerkung: Bei Fußgängerdurchgang Betrieb bleibt die Ampel immer ROT.</p>  <p>(Optional: Ampel-Platine zum Einstecken für 230 V, 24 V oder 12 V Lampen). Artikel-Nr. 7282L</p>	<p>DIP-SCHALTER Nr. 8 und Nr. 9:</p> <p><input checked="" type="checkbox"/> 8 OFF <input checked="" type="checkbox"/> 9 OFF Gelb leuchtet für 0 s und nach 0 s leuchtet rot und der Poller wird sofort ausgefahren</p> <p><input checked="" type="checkbox"/> 8 ON <input checked="" type="checkbox"/> 9 OFF Gelb leuchtet für 2 s, dann leuchtet rot und nach 2 s wird der Poller ausgefahren</p> <p><input checked="" type="checkbox"/> 8 OFF <input checked="" type="checkbox"/> 9 ON Gelb leuchtet für 6 s, dann leuchtet rot und nach 5 s wird der Poller ausgefahren</p> <p><input checked="" type="checkbox"/> 8 ON <input checked="" type="checkbox"/> 9 ON Gelb leuchtet für 10 s, dann leuchtet rot und nach 7 s wird der Poller ausgefahren</p>
--	--

IT DATI TECNICI

Alimentazione scheda monofase	230 Vac ±10% 50 Hz
Alimentazione scheda trifase	400 Vac ±10% 50 Hz
Potenza max motori	3.500 W
Uscita luce di cortesia	-
Uscita fotocellule/selettore/radio ricevente	24 Vdc - 250 mA
Uscita spia di segnalazione	24 Vac - 3 W
Uscita per controllo DSA	-
Uscita lampeggiante	230 Vac - 100 W
Tempo di lavoro	1 - 22 s
Tempo di pausa	1 - 180 s
Tempo ritardo anta in chiusura	-
Tempo apertura pedonale	-
Dimensioni contenitore	405x500x200 mm
Grado di protezione	IP 66
Temperatura di esercizio	-20 °C +55 °C
Alimentazione elettrovalvola	230 Vac - 50 Hz
Uscita per cicalino di movimento	230 Vac - 100 W

GB TECHNICAL SPECIFICATIONS

Single-phase PCB power supply	230 Vac ±10% 50 Hz
Three-phase PCB power supply	400 Vac ±10% 50 Hz
Max power of motors	3.500 W
Courtesy light output	-
Photocells/keyswitch/radio receiver output	24 Vdc - 250 mA
Pilot light output	24 Vac - 3 W
DSA control output	-
Flasher output	230 Vac - 100 W
Motor run time	1 - 22 s
Dwell time	1 - 180 s
Closing gate delay time	-
Pedestrian opening time	-
Box dimensions	405x500x200 mm
Protection standards	IP 66
Working temperature	-20 °C +55 °C
Solenoid valve power supply	230 Vac - 50 Hz
Beeper output	230 Vac - 100 W

FR CARACTERISTIQUES TECHNIQUES

Alimentation carte monophasée	230 Vac ±10% 50 Hz
Alimentation carte triphasée	400 Vac ±10% 50 Hz
Puissance max moteurs	3.500 W
Sortie lumière de courtoisie	-
Sortie photocellules/sélecteur/récepteur radio	24 Vdc - 250 mA
Sortie voyant de signalisation	24 Vac - 3 W
Sortie pour contrôle DSA	-
Sortie lampe clignotante	230 Vac - 100 W
Temps de travail	1 - 22 s
Temps de pause	1 - 180 s
Temps de retard vantail à la fermeture	-
Temps d'ouverture piétons	-
Dimensions boîte	405x500x200 mm
Degré de protection	IP 66
Température de service	-20 °C +55 °C
Alimentation électrovanne	230 Vac - 50 Hz
Sortie avertisseur sonore de mouvement	230 Vac - 100 W

DE TECHNISCHE DATEN

Einphasige Karte Stromversorgung	230 Vac ±10% 50 Hz
Dreiphasige Karte Stromversorgung	400 Vac ±10% 50 Hz
Max Leistung von Motoren	3.500 W
Courtesy Licht Ausgang	-
Lichtschranken/Schlüsselschalter/Empfänger Ausgang	24 Vdc - 250 mA
Anzeighelicht Ausgang	24 Vac - 3 W
DSA Steuerausgang	-
Blinkleuchte Ausgang	230 Vac - 100 W
Motorlaufzeit	1 - 22 s
Pausezeit	1 - 180 s
Torflügelverzögerung beim Schließen	-
Fußgänger Öffnungszeit	-
Kastenmaße	405x500x200 mm
Schutzgrad	IP 66
Betriebstemperatur	-20 °C +55 °C
Magnetventil Stromversorgung	230 Vac - 50 Hz
Piepser Ausgang	230 Vac - 100 W

